

JOKKIKSEN SÄÄNNÖT

1. Määritelmä

- 1.1. Tuomaristo
- 1.2. Tuomariston puheenjohtajan tehtävät
- 1.3. Kilpailunjohtajan muistio
- 1.4. Turvallisuuspäällikkö Jokkiksessa
- 1.5. Lippupisteiden päällikkö
- 1.6. Ajotapahtumien valvonta
- 1.7. Tulospalvelu ja tulospalvelupäällikkö
- 1.8. Kuuluttaja

2. Radat

- 2.1. Turvallisuusmääräykset
- 2.2. Ratojen määräykset
 - 2.2.1. Liputuspisteet
 - 2.2.2. Liputuspisteen suojaus
 - 2.2.3. Liputuspisteen henkilökunta
 - 2.2.4. Rata-alueen yleisöalueet
 - 2.2.5. Liputusjärjestelmät
- 2.3. Jäärata
- 2.4. Varikko
- 2.5. Turvalippu
- 2.6. Kaistanvaihtoalue

3. Kilpailut

- 3.1. Jäsentenväliset kilpailut
- 3.2. Kansalliset kilpailut
- 3.3. Kilpailujen hakeminen
 - 3.3.1. Kilpailuluvan hakeminen
- 3.4. Kilpailun suorittavat
- 3.5. Muu ajotapa
- 3.6. Pisteajo

4. Kilpailijan asiapaperit

- 4.1. JM-tutkinto
 - 4.1.1. Debytanttikortti / debytanttitutkinto
- 4.2. Nuorten luokan kuljettajan huoltaja

5. Luokkajako, myyntiveloite, ilmoittautumisasiat ja katsastus

- 5.1. Luokkajako
 - 5.1.1. Myyntiveloite
- 5.2. Ilmoittautuminen
- 5.3. Järjestäjän ilmoitus
- 5.4. Jälki-ilmoittautuminen
- 5.5. Osallistumisen peruuttaminen
- 5.6. Auton vaihto ja katsastuskortin numero
 - 5.6.1. Rikkoontuneen auton vaihto tai tästä syystä osallistumisen peruuttaminen
- 5.7. Kilpailunumerot
- 5.8. Katsastus

- 5.9. Ohjaajakokous/ohjaajainfo
- 5.10. Lopullinen osallistujaluettelo

6. Kilpailun kulku

- 6.1. Lähdön kokoontuminen ja lähtöön osallistuminen
- 6.2. Lähdön keräilyalueelta ja lähtöalueelta poisto
 - 6.3. Lippulähetys
 - 6.4. Valolähetys
 - 6.4.1. Punainen valo sammuu
 - 6.4.2. Vihreä valo syttyy
 - 6.5. Vilppilähtö
 - 6.6. Kaistanvaihto
 - 6.7. Liputukset
 - 6.7.1. Liputusten näyttäminen
 - 6.7.2. Numeronäyttötäulu
 - 6.7.3. Muut merkinannot
 - 6.8. Liputuskäyttö
 - 6.9. Kilpailutapahtumavalvojat ja ajotapahtumien valvonta
 - 6.9.1. Virheellinen ajo
 - 6.10. Keskeytys punaisella lipulla
 - 6.11. Keskeyttäminen
 - 6.12. Lähdön päättymisen
 - 6.13. Lähdön tulos
 - 6.13.1. Vastalauseaika
 - 6.14. Kaato, ympäriajo tai törmäys
 - 6.15. Nousijat
 - 6.16. Karsiutuminen
 - 6.17. Park fermé
 - 6.18. Auton lastaaminen
 - 6.19. Liitolle toimitettavat paperit

7. Ostotarjousmenettely

- 7.1. Ostotarjous ja ostotarjousoikeus
 - 7.1.1. Kilpailijat ja toimitsijat
 - 7.1.2. Kilpailija
 - 7.1.3. Toimitsija
 - 7.1.4. Nuorten luokan huoltaja
 - 7.2. Ostotarjouskuitti
 - 7.3. Ostotarjouspaikka
 - 7.4. Ostotarjousaika
 - 7.5. Ostotarjousmenettely A
 - 7.5.1. Ostotarjousmenettely B
 - 7.6. Myyty auto ja auton hinta

8. Palkinnot

9. Jokkiksen SM-säännöt

- 9.1. Yleinen JM-SM-kilpailu
- 9.2. Naisten JM-SM-kilpailu/Nuorten JM-SM-kilpailut
- 9.3. JM-SM-liigafinaali
- 9.4. JM-SM EVK

10. Jokkiksen tekniset määräykset

- 10.1. Määritelmä
- 10.2. Sallitut muutokset ja lisäykset
 - 10.2.1. Painot
 - 10.2.2. Lisäpainot
- 10.3. Kori
 - 10.3.1. Moottoritila
 - 10.3.2. Ohjaamotila
 - 10.3.3. Matkatavaratila
 - 10.3.4. Ovet ja luukut
- 10.4. Lasipinnat
- 10.5. Turvallisuusvarusteet
 - 10.5.1. Turvakehikko
 - 10.5.2. Turvavyö
 - 10.5.3. Ajoasut
 - 10.5.4. Istuin
 - 10.5.5. Nascar-verkko
- 10.6. Moottori
- 10.6.1. Vierasmoottorisääntö
- 10.7. Polttoainejärjestelmät ja polttoaine
- 10.8. Moottorinohjausjärjestelmät
- 10.9. Voimansiirto, akselistot ja pyöränripustus
- 10.10. Ohjauslaitteet
- 10.11. Jarrut
- 10.12. Levypyörät ja renkaat
 - 10.12.1. Kesäkauden rengassääntö
 - 10.12.2. Talvikauden rengassääntö
- 10.13. Sähköjärjestelmä
 - 10.13.1. Valot
 - 10.13.2. Muut sähkölaitteet
 - 10.13.3. Päävirtakatkaisin
- 10.14. Katsastuskortti
- 10.15. Autojen sinetöinti ja avaus
- 10.16. Ympäristön suojelu
- 10.17. Äänenvaimennus

20. JM-Liigan säännöt

- 20.1. Säännöt
 - 20.1.1. Osanotto
 - 20.1.2. Ratavaatimus
 - 20.2. Ilmoittautuminen ja edustuskelpoisuus
 - 20.2.1. Ilmoittautuminen ja osallistumismaksujen maksaminen
 - 20.2.2. Joukkueen kuljettajat
 - 20.2.3. Joukkueen johtajat
 - 20.3. Mainokset, värit ja numerot
 - 20.3.1. Mainosmääräykset
 - 20.3.2. Liigavärit
 - 20.3.3. Kilpailunumerot
 - 20.4. Joukkueiden liigapaperit
 - 20.5. JM SM-liigan otteluohjelma
 - 20.6. Ajokaaviot
 - 20.7. Pistelasku
 - 20.8. Kilpailun johtaminen
 - 20.9. Tuomaristo
 - 20.10. Järjestäjän informaatio
 - 20.11. Ilmoittautuminen kilpailupaikalla ja esikat-sastus
 - 20.12. Huoltoaika, siirtyminen ja toimenpiteet sunnuntaiaamuna
 - 20.13. Puutteellisuudet ilmoittautuessa
 - 20.14. Lähdön keräilyalue
 - 20.15. Lähtöalue
 - 20.16. Lähdön pituus
 - 20.17. Kuljettajien käyttö
 - 20.18. Uusittava lähtö
 - 20.19. Tauot
 - 20.20. Palkinnot
 - 20.21. Ostotarjous
 - 20.22. Liigatiedotteet
 - 20.23. JM SM-Liiga kilpailun vastalausemaksu

1. Määritelmä

Jokkiksen (JM) kilpailu on autojen nopeuskilpailu, joka ajetaan suljetulla maa-, maasto- tai asfaltti- tai jääradalla, jäljempänä määritellyillä autoilla. JM-kilpailuissa noudatetaan AKK:n JM-luokan sääntöjä sekä muilta osin autourheilun yleisiä määräyksiä.

AKK:n virallisissa tiedotteissa julkaistaan muutokset ja säännökset kauden aikana. Kilpailun säännöt koostuvat edellä mainittujen lisäksi kilpailun säännöistä (kutsu, ohjaajainfo, tiedote), ja mahdollisesti julkaistavista lisämääräyksistä.

JM-kilpailun järjestäjällä ei ole oikeutta sääntömuutoksiin.

Kaikissa JM-luokissa autot ovat JM-säännön mukaisia ja myynti- ja ostotarjousmenettelyn alaisia.

Liiton (AKK) jäsenyhdistys on myöhemmin mainittuna seura.

1.1. Tuomaristo

JM-lajiryhmä nimeää tuomariston puheenjohtajat (TPJ) JM-kilpailuihin. Kilpailun tuomariston puheenjohtajiksi hyväksytään JM-lajiryhmän nimeämä ao. oikeuden omaava henkilö.

Henkilö ei voi toimia tuomariston puheenjohtajana edustamansa seuran kilpailuissa.

Kilpailun tuomariston jäsenten lukumäärä tulee olla pariton esimerkiksi tuomariston puheenjohtaja ja 2/4 tuomaria, suositellaan käytettävän neljää tuomaria. Käytettäessä kahta tuomaria pitää kilpailussa olla nimettyinä erillinen onnettomuuksien selvitysryhmän puheenjohtaja, jolla on voimassa oleva turvan tai nopeuden päätoimitsijalisenssi. Tuomaristoon saa nimetä yhden järjestävän seuran toimitsijalisenssin omaavan edustajan silloin, kun käytetään neljää (4) tuomaria.

Kilpailun tuomaristolla on oikeus langettaa sanktio kilpailijalle sääntöjen rikkomisesta, joka voidaan laittaa täytäntöön kilpailupaikalla, jos kilpailija sen allekirjoituksellaan hyväksyy.

Tuomaristolla tulee olla sihteeri, jolla voi olla myös muita tehtäviä. Tuomariston kokousten pöytäkirjat tulee laatia sähköiseen muotoon.

Mikäli kilpailun tuomaristo joutuu tekemään päätöksen kilpailun peruuttamisesta turvallisuus- tai force majeure -syyistä niin tällöin ostotarjousmenettelyä ei toteuteta.

1.2. Tuomariston puheenjohtajan tehtävät

Hänen on oltava läsnä ja paikalla koko kilpailun ajan. Hänen on tarkistettava, että kilpailussa jaetaan kohtuulliset palkinnot ja niistä tiedotetaan. Hänen tehtävänänsä on mm. todeta luvat ja vakuutukset, jotka AKK ja viranomaiset ovat määränneet, ja jotka käyvät ilmi ilmoituksesta, joka tuomariston puheenjohtajan on täytettävä ja toimitettava AKK:lle sekä kilpailun järjestäjälle viimeistään 14 vrk kilpailun päättymisen jälkeen. Tuomariston puheenjohtajalla on samat velvollisuudet ja oikeudet kuin tuomareilla. Voimassa olevat säännöt velvoittavat häntä kuitenkin kiinnittämään erityistä huomiota kilpailun järjestelyyn ja läpiviemiseen.

Tuomariston sihteerin tehtävät

Tuomariston sihteeri tulee toimia tuomariston ohjeiden mukaisesti ja käyttää liiton verkkosivuilta löytyviä sihteerin materiaaleja virallisina kilpailun dokumentteina.

1.3. Kilpailunjohtajan muistio

1. Radantarkastuksesta kilpailuluvan saamiseksi, mikäli sellaista ei esim. väliaikaisella radalla ole, sovitaan hyvissä ajoin ennen kilpailupäivää AKK:n kanssa.
2. Lupa-anomus lähetetään poliisiviranomaiselle sekä muille suorituspaikan vaatimille viranomaisille. Hakemuksesta on käytävä ilmi, että järjestävä seura on AKK:n jäsen ja siinä on ilmoitettava kilpailun johtaja.
3. Kilpailulupahakemus täytetään ja lähetetään sähköpostitse viimeistään kuukautta ennen kilpailupäivää, SM viimeistään 2 kk ennen kilpailupäivää AKK:lle. Lupa ja säännöt lähetetään kilpailun TPJ:lle, joka toimittaa ne tarkastuksen jälkeen AKK:n toimistolle. Hyväksytty lupa tulee sähköpostitse kilpailun järjestäjälle.
4. Jokkiksen kilpailua ei saa pitää ennen kuin kilpailun johtaja on saanut seuraavat asiakirjat: Poliisin ja muiden viranomaisten lupa, AKK:n kilpailulupa ja vakuustodistus.
5. Kilpailuun ilmoittautuneiden luettelo on laitettava KITI-järjestelmään ko. kilpailun kohdalle viimeistään 2 vrk ennen kilpailua.
6. Kilpailun johtaja valmistelee ja esittelee hänen kauttaan tuomaristolle tulevat asiat.
7. Kilpailun päättymisen jälkeen vaadittavat toimenpiteet:
 - a. Tuloluettelo on esitettävä kilpailijoille ennalta ilmoitetussa paikassa ja ennalta määrättyyn aikaan.
 - b. Odotettava, kunnes vastalauseaika on kulunut umpeen.
 - c. Tuomarit käsittelevät mahdolliset vastalauseet, antavat niistä päätöksensä sekä korjaavat tästä aiheutuneet muutokset tuloluetteloon, kirjoittavat nimensä siihen, minkä jälkeen sitä on pidettävä vahvistettuna palkintopöytäkirjana.
 - d. Kilpailun lopulliset osallistujat sekä tulokset kirjataan KITI-järjestelmään.
 - e. Kilpailua koskevat asiakirjat on säilytettävä vuoden ajan.

Kilpailun sihteeri

Kilpailusihteeri on vastuussa kilpailun käytännöllisestä järjestelystä ja kaikista siihen liittyvistä välttämättömistä ilmoituksista. Hänen on varmistuttava siitä, että toimitsijat tuntevat tehtävänsä ja ovat varustetut tarpeellisilla välineillä.

1.4. Turvallisuuspäällikkö Jokkiksessa

Turvallisuuspäällikkö on Jokkiksessa pakollinen tehtävä.

Turvallisuuspäällikköllä voi olla apulaisia.

Turvallisuuspäällikön tehtäviin kuuluu ensisijaisesti yleisön, toimitsijoiden ja kilpailijoiden yleisen turvallisuuden valvonta, sekä radan turvallisuuslaitteiden valvonta. Kilpailijoiden henkilökohtaisten ja kilpa-auton turvallisuuslaitteiden tarkastus kuuluu katsastukselle. Kilpailun aikana turvallisuuspäällikön on oltava koko ajan kilpailunjohtajan tavoitettavissa.

Turvallisuuspäällikkö kuuluu onnettomuuksien selvitysryhmään.

Tehtävät:

- Suunnittelee kilpailunjohtajan ja ratamestarin sekä pelastustoiminnan vastuuhenkilön kanssa pelastuskaluston sijainnin ja määrän, ottaen huomioon turvatarkastuksen ja turvasuunnitelman sisällön. On huomioitava, että vain kilpailunjohtajalla on oikeus lähettää hälytysajoneuvo radalle.
- Suunnittelee ensiapuryhmien, yksittäisten pelastushenkilöiden ja sammuttimien sijoituksen.
- Ottaa selville lähimmät päivystävät lääkärit, sairaalat ja ambulanssit sekä antaa näille ennakkovaroituksen mahdollisen onnettomuuden varalta.
- Ottaa yhteyttä poliisiin mahdollisten järjestyshäiriöiden varalta.
- Suunnittelee järjestyksenvalvojen päällikön kanssa järjestyksenvalvojen sijoituksen ja toimintaohjeet.
- Hankkii hinauspäällikön kanssa hinausautot, opastaa ja valvoo niiden toimintaa.
- Laatii kilpailulle pelastussuunnitelman (turvasuunnitelma), josta ilmenee edellä mainittujen tehtävien suoritus sekä muut turvallisuuteen liittyvät asiat.
-

1.5. Lippupisteiden päällikkö

Lippupisteiden päällikkö on ratavalvonnan päätoimistija. Lippupisteiden päällikkö hankkii kilpailuun tarvittavan määrän lippupisteiden henkilöstön ja heidän apulaisensa, tarkistaa heidän soveltuvuutensa tehtävään, kouluttaa heidät tehtävänsä, määrittelee heidän paikkansa kilpailun aikana, sekä valvoo ja johtaa heidän toimintaansa kilpailun aikana.

Lippupisteiden päällikkö tarkastaa lippupisteiden kaluston, liput, harjat, sammuttimet, viestivälineet jne.

1.6. Ajotapahtumien valvonta

Kilpailuikäinen ajotapahtumien valvonta suoritetaan kilpailutapahtumavalvojen toimesta yhdessä operatiivisen kilpailun johtajan kanssa. Katso lisää 6.9. Kilpailutapahtumavalvojat ja ajotapahtumienvalvonta.

1.7. Tulospalvelu ja tulospalvelupäällikkö

Kilpailussa tulee olla järjestettynä tulospalvelu ja siihen perehtynyt tulospalvelupäällikkö.

1.8. Kuuluttaja

Kilpailussa vaaditaan kuuluttaja, joka on perehtynyt autourheilun sääntöihin. Kuuluttaja saa ainoastaan kilpailun johtajan käskystä kutsua tai antaa määräyksiä kilpailun ensihoidolle, pelastushenkilöstölle tai toimitsijoille. Kuuluttajalla täytyy olla yhteys tulospalveluun voidakseen kertoa tarkkoja tietoja kilpailutapahtumista kilpailua seuraaville ihmisille. Onnettomuustilanteissa kuuluttajan tulee toimia aina kilpailunjärjestäjän ohjeiden mukaisesti.

2. Radat

2.1. Turvallisuusmääräykset

JM-kilpailut suoritetaan radalla, jolle JM-radantarkastaja on tehnyt radantarkastuksen. Radantarkastus on voimassa radantarkastuspäivästä eteenpäin kuluva vuosi sekä seuraavat kolme (3) kalenterivuotta. Lisäksi tehdään turvatarkastus, jossa määritetään kilpailun turvallisuuden vähimmäisvaatimukset. Poliisin ja pelastusviranomaisen voi pyytää mukaan tarkastukseen ja heiltä voi pyytää lausuntoja aiheesta, lain mukaan heidän ei tarvitse osallistua tarkastukseen. Turvatarkastus on voimassa saman ajan kuin radantarkastus ellei turvatarkastuspöytäkirjassa toisin määrätä. Radantarkastuspöytäkirja ja turvatarkastuspöytäkirja on esitettävä aina alkuperäisinä kilpailun tuomaristolle. Radantarkastuspapereihin kuuluu lisäksi JM-radanseurantakortti, joka on alkuperäisenä liitteenä radantarkastuspöytäkirjassa. Tuomariston puheenjohtaja kuittaa päiväyksellä ja al-

lekirjoituksellaan jokaisessa kilpailussa radan seuranta-kortin, sekä merkitsee siihen tarvittavat korjauskehokset. Korjauskehoktien velvoitteiden suorittamisen tarkastaa ja hyväksyy joko JM-radantarkastaja tai radalla ajettavan seuraavan kilpailun JM-tuomariston puheenjohtaja.

Kertakäyttöisen/tapahtumakohtaisen radantarkastuksen suorittaa AKK:n nimeämä radantarkastaja. Paikalla tulee lisäksi olla kilpailunjohtaja ja turvallisuuspäällikkö. Kertakäyttöisen/tapahtumakohtaisen radantarkastuksen hinta on AKK:n hinnaston (rataluokituslisenssi JM) mukainen/kerta (kesäkauden kilpailut). Tarkastuksesta on laadittava pöytäkirja, joista yksi kappale toimitetaan välittömästi AKK:lle, yksi paikalliselle poliisiviranomaiselle, yksi paikalliselle pelastusviranomaiselle ja yksi järjestäjälle.

JM-kilpailussa tulee olla vähintään seuraavat pelastustoiminnan valmiudet. Kilpailupaikalla on oltava

tarkoitukseen soveltuva ja arvioituu riskiin nähden riittävä ensihoitoyksikkö asianmukaisine henkilöstöineen ja varusteineen. Ensihoitoyksikön tulee olla luvanvaraisen toimijan tarkastettu yksikkö. Suuremmissa kilpailuissa on toivottavaa, että paikalla on useampi ensihoitoyksikkö. Mahdollisen lääkärin paikallaolon kilpailussa määrittelee paikallinen viranomainen arvioidun riskin perusteella.

Lisäksi kilpailupaikalla on oltava ensivasteyksikkö (EVA-auto), jossa on arvioidun riskin mukaisesti riittävä määrä koulutuksen saaneita henkilöitä. Ajoneuvon on oltava kilpailijoiden, toimitsijoiden tai yleisön mahdollisten loukkaantumistapausten varalta ensiapuun sekä raivaukseen sopiva. Varustuksena tulee olla arvioidun riskin mukaisesti riittävä määrä ensiapu-, palosammutus- ja raivausvälineistöä.

Kilpailun järjestäjän on perehdytettävä ensihoidosta vastaava ensihoito- ja pelastushenkilöstö kilpa-autojen turvalaitteisiin ja pelastamisen kannalta oleelliseen tekniikkaan.

Liputusasteiden läheisyyteen, varikolle sekä lähtöpaikalle on sijoitettava riittävä alkusammutuskalusto (vähintään 6 kg sammutin) sekä liputusasteiden läheisyyteen lisäksi tarvittavia raivausvälineitä kilpailun turvasuunnitelman mukaisesti. Myös näitä käyttävä henkilöstö sekä ensiaputoimintaa hoitava henkilöstö on sijoitettava radan varteen turvatarkastuksen mukaisesti siten, että he pääsevät mahdollisimman nopeasti tapahtumapaikalle.

Tarkemmat ehdot ja määräykset näkyvät jokaisen radan voimassaolevasta turvatarkastuspöytäkirjasta.

Järjestäjän on viimeistään yleisötilaisuusilmoituksen jättämisen ajankohtana otettava yhteys paikalliseen pelastusviranomaiseen turvallisuusjärjestelyjen mittaamiseksi. Lainsäädäntö edellyttää jokaiselta kilpailulta kilpailukohtaista turvasuunnitelmaa (pelastussuunnitelma).

2.2. Ratojen määräykset

Rata muodostuu ympäri ajettavasta kiinteästi merkitystä reitistä. Radan tulee sisältää sekä kurvi- että suorasuoksia niin, että radalla ajettaessa nopeudet eivät nouse liian suuriksi (suositus maksimi 100 km/h). Sellisiin radan kohtiin, joissa radalta ulosajon vaara on suuri, suositellaan sopivien kaiteiden tai vahvan verkoaidan rakentamista. Rata voi olla pinnaltaan vaihteleva (kestopinnoite / sora), kuitenkin niin, että radan pintamateriaalin on oltava radan koko leveydeltä sama. Radan pintamateriaalin tulisi olla mahdollisimman hyvin kuluusta kestävä ja sisältää mahdollisimman vähän irtoavaa karkeaa materiaalia. Radan suositeltu enimmäispituus on 1200 metriä.

Radalla tulee olla vähintään kahden (2) metrin / autolevyinen lähtöalue. Lähtöalue pitää olla kestopäällystetty koko leveydeltään vähintään kymmenen (10) metrin matkalta. Radan tulee jatkuva lähtöalueen levyisenä myös läpi ensimmäisen kaarteen, muilta osin radan leveyden tulee olla vähintään 1,5 m/auto.

2.2.1. Liputusasteet

Liputusasteet on numeroitava kilpailijoiden saapumisuunnasta lukien nousevassa järjestyksessä 66 cm leveyllä ja 100 cm korkeilla oranssi- tai valkeapohjaisilla levyillä (talvikaudella oranssi pohja). Numerot ovat mustat, korkeus 70 cm, viivaleveys 10 cm, yläreunassa 10 cm ja alareunassa 20 cm vapaata. Numeroinnin on oltava paikallaan kilpailupäivän aamuna. Valvontapisteillä on oltava näkyvyys sekä edelliseen että seuraavaan liputusasteeseen. Liputusasteiden keskinäinen etäisyys ei saa ylittää 200 m rataa pitkin. Liputusasteissa voidaan käyttää lippujen tilalla tai lisäksi myös merkinantovaloa. Valomerkinantolaitteiden koko ja sijoitus tulee hyväksyttävä radantarkastajalla radantarkastuksen yhteydessä. Valo ei korvaa liputusasteen henkilökuntaa. Mikäli olosuhteet tai turvallisuus vaatii pelkän merkinantovalon käyttöä liputusasteissa, tekevät siihen päätöksen kilpailun järjestäjä sekä tuomaristo puheenjohtaja yhdessä. Tästä pitää olla maininta kilpailun säännöissä tai ilmoitustaululla.

Liputusasteiden valinta

Liputusasteiden suorittamista varten on radan liputusasteet valittava siten, että jokainen radan osa on valvonnan alaisena ja jokainen liputusaste on näkyvyydessä edelliseen sekä seuraavaan asteeseen. Liputusasteen valittava sektori on omasta pisteestä ajosuunnassa seuraavaan asteeseen. Lisäksi liputusasteen on oltava selvästi kilpailijoiden havaittavissa, mutta turvallisesti sijoitettuna.

2.2.2. Liputusasteen suojaus

Liputusasteet sekä muut rata-alueen toimitsijoiden toimipisteet on sijoitettava ja suojattava siten, ettei niissä oleville toimitsijoille aiheudu kilpailun kuluessa vaaraa. Liputusasteen suojaus tulee tehdä riittävällä kiinteällä esteellä, joka on riittävän vahva auton pysäyttämiseen. Se estää tai ohjaa auton ohji liputusasteesta. Suosittelaaan käytettäväksi urvakaidetta ja/tai turvahiekkaa suojauksessa. Liputusasteiden läheisyydessä tulee olla selkeästi merkitty turvallisiksi määritellyt paikka, jossa toimitsijoiden tulee olla, kun pisteellä ei ole liputettavaa toimintaa. Liputusasteelle siirrytään vasta silloin, kun pisteen alueella tapahtuu liputettavaa toimintaa. Liputusasteiden poistumisreitti tulee olla täysin esteetön.

2.2.3. Liputusasteen henkilökunta

Liputusasteissa toimivat liputushenkilöt, joiden tehtävänä on hoitaa liputus toimintaa. Tarvittaessa he osallistuvat myös pelastus- ja raivautuksiin. Liputusasteeseen pitää olla radioyhteys kilpailun johdosta koko kilpailun ajan. Liputusasteiden liputushenkilöillä tulee olla huomioliivit päällä. Liputusasteiden tulee olla vähintään 15-vuotiaita. Suositellaan, että liputushenkilöillä on vähintään voimassa oleva perustoimintajärjestyksen, JM tutkinto, JM-debytanttikortti tai rataleimatutkinto.

Liputusasteen tehtävät

Liputusasteen tehtävinä on:

- ilmoittaa kilpailijoille lippumerkein vaaroista ja

esteistä

- ilmoittaa kilpailun johdolle liputuspuite- rata- osuuden keskeyttäneiden kilpailijoiden autojen kunnan ja avustavat tarvittaessa onnettomuus- tilanteissa
- ilmoittaa kilpailun johdolle ensiapu- tai muun erityishenkilöstön tarpeesta alueella – tarvittaessa selvittää ja puhdistaa rata onnettomuuden jälkeen

2.2.4. Rata-alueen yleisöalueet

Rata-alueella sijaitsevat yleisöalueet on merkittävä ja rajattava selkeästi ja ne on sijoitettava ja suojattava niin, että niissä oleskeleville katselijoille ei aiheudu vaaraa. Kilpailun järjestäjä on välittömästi selvollinen keskeyttämään kilpailun, mikäli yleisön tai toimihenkilöiden havaitaan sijaitsevan vaarallisessa paikassa.

Niihin radan kohtiin, joissa on vaara radalta ulos- ajoon, on varattava tarpeeksi esteetöntä tilaa, joka merkitään maastoon kiellettyä katselualueena.

Ellei yleisön suojana ole edessä vähintään 0,9 m korkea suojakaide tai vastaava este, joka tehokkaasti pysäyttää autot, tai pystysuora maavalli, jonka korkeus radasta on vähintään 2,5 m, on yleisö eristettävä vähintään 30 m:n päähän radasta.

Yleisöpaikat määrätään radan pakollisissa turvatarkastuskutsussa. Yleisöä koskevien turvallisuusjärjestelyjen tulee olla riittävät. Yleisöalue on erotettava kilpailualueesta vahvalla aidalla, lippusiimalla tai riittävällä vallilla. Vajjerin, teräslangan ja piikkilangan käyttö on kielletty. Yleisön pysyminen sille merkityllä alueella on varmistettava riittävällä määrällä tehtävästään tietoisia järjestyksenvalvoja.

2.2.5. Liputusjärjestelmät

Kesäkaudella on käytössä yksilippujärjestelmä. Talvella ajettavissa kilpailuissa käytetään kaksilippujärjestelmää. Kesäkaudella huonojen olosuhteiden vallitessa voidaan kilpailussa käyttää kaksilippujärjestelmää.

2.3. Jäärata

Jääradan pituussuositus on enintään 1200 m. Jääradan leveyttä koskevat samat määräykset kuin kesäkauden JM-ratoja. Jääradalla on yksilippujärjestelmän käyttö kielletty, poikkeuksena lyhyen radan speedway-tyyppinen kilpailu.

Jääradoilla (ei koske maalle jäädytettyä rataa) riittää radan turvatarkastus. Jääratakilpailujen radantarkastuksen suorittaa AKK:n nimeämä radantarkastaja.

Paikalla tulee lisäksi olla kilpailunjohtaja ja turvallisuuspäällikkö.

Poliisin ja pelastusviranomaisen voi pyytää mukaan tarkastukseen ja heiltä voi pyytää lausuntoja aiheesta, lain mukaan heidän ei tarvitse osallistua tarkastukseen.

Jääradan tulee olla muodoltaan vaihteleva ja kaarteita tulee olla molempiin suuntiin. Rata on pidettävä hyvin aurattuna ja puhdistettuna. Reunavalleihin on laitettava havuja tai vastaavia reunavallien näkyvyyden parantamiseksi.

Jään laatuun tulee kiinnittää erityistä huomiota. Mi-

nimipaksuutena voidaan pitää 30 cm teräsjäätä, 40 cm teräsjää on turvallinen kilpailun järjestämiseksi. Varikot ja yleisöalueet on suunniteltava turvallisiksi sekä riittävän laajoiksi, jotta painojakauma jakautuu tarpeeksi laajalle alueelle.

Lämmitysrata on pakollinen ja siellä tapahtuva liikennöinti on yksisuuntainen. Radalla tulee olla jatkuva valvonta. Kuljettajien tulee käyttäytä sääntöjen mukaisia ajovarusteita lämmitysradalla ajaessaan.

2.4. Varikko

Varikko

Jokkiksen kilpailuissa käytetään pysäköintivarikkoa, jossa ajoneuvon ja kilpailijan valmistautuminen kilpailuun tapahtuu. Lisäksi on käytössä oltava myös parc fermé -alue.

Pysäköintivarikko

Pysäköintivarikolla tulee olla kullekin kilpailijalle merkitty paikka, jossa on tilaa kilpailuajoneuvolle, sekä mahdollisuuksien mukaan yhdelle huoltoautolle. Avustajien ja kilpailijoiden muut ajoneuvot on ohjattava niitä varten osoitetulle paikoitusalueelle. Varikolla tulee olla ilmoitustaulu tiedotuksia varten. Varikolta on oltava viestiyhteys ajanottoon sekä lähtöpaikalle. Varikolla on oltava riittävä määrä sammutuskalustoa (turvatarkastus) sekä sille koulutetut käyttäjät. Jokaisen kilpailijan varikko-/huoltoapaikalla tulee olla käsisammutin (teholuokka vähintään 27 A 11 B-C tai vastaava) kilpailijan toimesta. Huomioikaa tarkastuksen voimassaolo. Pysäköintivarikolla liikennöiminen kaikilla ajoneuvoilla on suoritettava tasaisella, enintään 20 km/h, nopeudella. Jokaisella kilpailijalla on varikkopaikallaan oltava kilpa- auton alla suojapeite ja varikkovarusteena imeytysmatto (katso 10.15. Ympäristön suojelu)

Parc fermé

Parc fermé on väli- ja/tai loppukatsastukseen määrättyjen autojen karanteenialue. Alueelle on asiattomilta pääsy kielletty, eikä siellä saa tehdä mitään huolto- eikä korjaustoimenpiteitä ilman kilpailun johdon lupaa. Kilpailun järjestäjä on velvollinen järjestämään parc fermé -alueelle kattavan valvonnan ja poistamaan sinne kuulumatonta henkilöt välittömästi. Autot saa hakea pois parc fermestä, kun kilpailun johto antaa siihen luvan. Jokkiksessa parc fermé voi olla pysäköintivarikko, mikäli kilpailun järjestäjä niin päättää.

2.5. Turvalippu

Turvalippu toimii kilpailun johdon alaisuudessa. Järjestäjän on varattava radan keskeiseltä alueelta, yleensä kilpailun johtotorni, paikka oranssin väriselle turvalipulle. Turvalipun tulee näkyä kilpailun johdolle, lähettäjälle, lähdön järjestäjille sekä lähtöalueella oleville kilpailijoille. Mikäli näkemäesteitä on, käytetään tarvittaessa apurivalippua.

Turvalippu nousee, kun kilpailun johto suorittaa radan avauskierrosta ja laskee, kun ensimmäinen kilpailulähtö voi tapahtua. Jatkossa turvalippu nousee, kun ajettava lähtö on lakannut kilpailimesta ja laskee, kun

seuraava lähtö voi tapahtua. Kun kilpailun viimeinen lähtö on lakannut kilpailemasta, laittaa järjestäjä turvalipun näkyvään ennakoon ilmoitettuun paikkaan osoittamaan laustauskiellon voimassaoloa. Turvalippu voidaan korvata turvalivalla, mikäli se on radantarkastuksessa hyväksytty.

3. Kilpailut

3.1. Jäsentenväliset kilpailut

Jäsentenväliset kilpailut ovat suljettuja kilpailuita ja sallittuja vain järjestävän seuran jäsenille joiden vuotuinen kilpailijalisenssi on järjestävän seuran nimissä.

Seuran jäsen, jolla ei ole luokkaan ajamaan oikeutamaa kilpailulisenssiä ja jolta AKK ei ole sitä pidättänyt tai evännyt, voi osallistua kilpailuun myös kilpailukohteisella tutustumislisenssillä, joita on lunastettavissa kilpailupaikalla.

Auton myynti jäsentenvälisissä kilpailuissa ei ole pakollista. Tutkintovaatimukset eivät ole pakollisia.

Nuorten luokan kilpailijalla ei tarvitse olla sääntöjen mukaista huoltajaa.

Kilpailussa on oltava riittävät valmiudet pelastustointintaan.

Kilpailijoilla tulee olla sääntökirjan edellyttämät ajovarusteet.

Suljetussa kilpailussa pääsymaksun kerääminen yleisöltä on kielletty.

Kilpailusta on tehtävä kilpailulupa anomus kitiin ja tämän jälkeen ilmoitettava lajivastaavalle viimeistään viikkoa ennen kilpailua.

3.2. Kansalliset kilpailut

Kansalliset kilpailut ovat vahvistetussa kilpailukalenterissa olevia kilpailuja. Kilpailut ovat tarkoitettu AKK:n kilpailulisenssin sekä tarvittavien tutkintojen omaaville kilpailijoille.

Kilpailun järjestämiseen tarvitaan AKK:n lupa.

Kilpailukutsuna tulee käyttää sääntökirjan JM-säännöissä olevaa (3.3.1.), säännöt täyttävää kutsua.

3.3. Kilpailujen hakeminen

Kilpailut on haettava AKK:n kilpailukalenteriin AKK:n ilmoittamien ohjeiden ja määräaikaohjeiden puitteissa.

Katso kilpailujen hakeminen sääntökirjan yleisestä osasta.

Samana päivänä ei saa olla JM-kilpailua/luokkaa 250 km ajomatkan päässä toisistaan.

Mikäli kilpailua haetaan muualle kuin omalle alueelle, tulee tästä pyytää lausunto ao. alueen aluevaltuutolta.

Kansallisten kilpailujen "liukuva kalenterihaku" ja päivämäärän muutokset on mahdollista runkokalenteriin valmistuttua.

Kilpailukalenteriin alun perin haetut kilpailut ovat päivämäärien suhteen ensisijaisia kilpailukalenteria tehtäessä ja muutettaessa. Muutettaessa kilpailun päivämäärää tai haettaessa liukuvankalenterihauun yhteydessä kilpailua, pitää ajomatka toiseen samanaikaiseen

2.6. Kaistanvaihtoalue

Maa- ja asfalttiradoilla kaistanvaihtoalueella on käytössä olevien ratojen rajat merkittävä näkyvästi lähtöviivasta eteenpäin, kaistanvaihtoalueen päättymiseen asti.

kilpailuun olla vähintään 250 km. Jos ajomatka on alle 250 km pitää saada suostumus kalenterissa jo olevan kilpailun järjestäjältä.

Nämä kalenterihakemukset käsitellään yksittäistapa-uksina ao. lajivastaavan/lajiryhmän toimesta.

Jokkikesen SM-kilpailuja haetaan ylivuotuisina. Hakumenettelystä tiedotetaan erikseen.

Talvikauden (1.1.–31.3.) kansallisia JM-kilpailuja saa hakea kilpailukalenteriin myös lyhyellä hakuajalla, kuitenkin vähintään yksi (1) kuukausi ennen kilpailupäivää. Kilpailujen lupamaksu on kansallisen kilpailun lupamaksu ilman korotuksia.

3.3.1. Kilpailuluvan hakeminen

Kilpailulupahakemus on tehtävä käyttäen AKK:n tätä tarkoitusta varten julkaisemaa lomaketta.

Kilpailulupahakemus tulee olla AKK:ssa viimeistään 30 vrk ennen kalenteriin merkittyä kilpailupäivää, SM-kilpailut kaksi (2) kk ennen.

Hakemukseen kuuluu sääntöluonnos (kutsu), kilpailulupahakemus ja hakijan edellisen JM-kilpailun TPJ:n raportti. Hakemus toimitetaan -> TPJ -> liitto.

Sääntöluonnos (kutsu) ja kilpailulupahakemus tulee toimittaa sähköpostitse TPJ->liitto.

Kilpailukutsussa on oltava vähintään seuraavat tiedot:

Järjestävä seura:

Kilpailun nimi:

Päivämäärät ja kilpailun alkamisajat:

Radan nimi ja paikkakunta:

Kilpailun arvo:

AKK:n lupanumero:

Ajettavat luokat:

Ajojärjestys:

Yhteystietokilö:t:

Tuomaristo:

- tuomariston puheenjohtaja, paikkakunta

- tuomarit, paikkakunta

Päätoimihenkilöt ja puhelinnumerot:

- kilpailun johtaja(t)

- turvallisuuspäällikkö

- kilpailun sihteeri

- lippupisteiden päällikkö

- katsastuspäällikkö

- ympäristövastaava

Ilmoittautuminen:

- kilpailutoimisto ja puhelinnumero

- ilmoittautumisen päättymisen KITI-järjestelmään

- karsintaperusteet

- osanottajamäärä luokittain, jos rajoitettu

- osanottomaksut

Ajotapa:
Rata:
- monellako autolla ajetaan
- pituus
- päällyste
Palkinnot:
- laatu
- määrä luokittain
Erityismääräykset:

Materiaalipankista löytyy valmis sääntö-/kutsupohja JM-kilpailuun.

3.4. Kilpailun suoritustavat

Kilpailu suoritetaan pudotusajona. Kilpailu ajetaan järjestäjän julkaiseman ajokaavion mukaisesti. Ajokaavioissa käytetään lähdistä nimityksiä seuraavassa järjestyksessä; alkuerä, keräilyerä, välierä, semifinaali, sijoituserä ja finaali.

Lähdöt tapahtuvat aina yhdestä rivistä.

Lähdön tuloksen perusteella kilpailijat sijoitetaan ajokaaviossa sen sijoituskaavion mukaisesti seuraaviin lähtiin.

Ajokaavion ja sijoituskaavion mukaisesti kilpailijat myös karsiutuvat jatkosta tuloksensa perusteella. Kilpailijan tulos määräytyy kohdan 6.13. mukaisesti. Jokaiselle kilpailijalle on kaikissa luokissa järjestettävä mahdollisuus osallistua vähintään kahteen (2) lähtöön kuitenkin liputukset huomioiden. Myös useampipäiväisissä luokissa jatkoon päässeille kilpailijoille on järjestettävä mahdollisuus seuraavana kilpailupäivänä

osallistua vähintään kahteen (2) lähtöön kuitenkin liputukset huomioiden.

Jos kilpailussa ajetaan enemmän kuin yksi yleinen luokka, ja johon osallistumista on rajoitettu vetotavan tai iän mukaan. Tässä luokassa ajokaavion voi laatia siten, että karsintaa tapahtuu jo alkueristä lähtien.

Kilpailulähtöjen pituus on finaaleissa oltava yli kaksi kierrosta, tai kuitenkin vähintään 1800m. Muissa lähdistöissä järjestäjän harkinnan mukaisesti. Kilpailu huipentuu finaaliinlähtiin.

3.5. Muu ajotapa

AKK voi myöntää luvan myös muunlaiselle ajotavalle kuin pudotusajolle tai kokeilukilpailuksi luonnehdittavalle kilpailulle.

Kokeilukilpailusta on tuomariston puheenjohtajan tehtävä aina erillinen raportti liitolle.

Muuta ajotapaa käytettäessä on esitettävä selvä ajotapa kilpailun kutsussa.

3.6. Pisteajo

Kilpailun järjestäjä voi halutessaan ajattaa kilpailun alkuerät pisteajona. Alkuerien määrä on järjestäjän päätettävissä.

Tasapisteitilanteessa ajetaan tarvittaessa erotusajot tai kilpailun järjestäjän ennalta määritettyjen kilpailun sääntöjen mukaisella tavalla.

Mahdolliset semifinaalit ajetaan pudotusajona.

Finaalit ajettava pudotusajoina.

Ajotapa on ilmoitettava kilpailun säännöissä tai viimeistään kilpailijatiiedoitteessa.

4. Kilpailijan asiapaperit

Kilpailijoilta vaaditaan kilpailijalisenssi (vähintään kansallinen lisenssi), johon sisältyy tapaturmavakuutus.

Kilpailulisenssi on oltava voimassa ilmoittautumishetkellä.

Kaikissa luokissa vaaditaan lisäksi voimassaoleva JM-tutkinto, JM-debytanttikortti tai rataleimatutkinto. Nupeuden päätoimitsijalisenssi vastaa JM-tutkintoa.

Kilpailijoilla tulee olla kilpailupaikalla ilmoittautuessa esittää kuvallinen henkilökortti, joita ovat virallinen poliisin myöntämä henkilökortti, passi, ajokortti tai kuvallinen kelakortti. Kilpa-ajoneuvon voimassaoleva liikennevuokustodistus on esitettävä ilmoittautumisen yhteydessä kilpailutoimistossa.

Autoa varten tarvitaan kaikissa luokissa autokohtainen katsastuskortti.

Katsastuskortin puuttuminen kilpailupaikalla on este kilpailuun osallistumiselle.

4.1. JM-tutkinto

JM-tutkinnon voi suorittaa henkilö, joka on liittoon kuuluvan seuran jäsen. Yli 18-vuotias voi suorittaa JM-tutkinnon verkkokoulutuksena tai live-koulutuksena.

JM-tutkinnon (debytanttitutkinto) voi suorittaa aikaisintaan sinä vuonna kun täyttää 15-vuotta. JM-debytanttikortti on voimassa 2 vuotta suorituspäivämäärästä lähtien.

JM-tutkinto on voimassa 5 vuotta suorituspäivästä lähtien.

JM-tutkinto kirjataan KITIin henkilön omiin tietoihin ja sen voimassaolo näkyy henkilökohtaisissa tiedoissa KITI-järjestelmässä, sekä KITI-otteessa.

(JM-tutkintokoulutukset löytyvät liiton tutkintokalenterista, josta löytyy myös tutkintoihin ilmoittautumisen ohjeet)

4.1.1. Debytanttikortti /debytanttitutkinto

Jos JM- tutkintoon ilmoittautuvalla/osallistuvalla alle 18-vuotiaalla henkilöllä ei ole vähintään B- luokan voimassa olevaa ajokorttia, ilmoittautuu hän JM-debytanttitutkintoon ja hän on JM-debytantti eli ”kokelas”. Tämä tarkoittaa sitä, että JM-tutkinnon läpäistyään hänelle kirjataan JM-debytanttikortti KITI-järjestelmään ja tutkintokouluttaja antaa hänelle tutkinnon jälkeen debytanttikortin. Korttiin hänen tulee kerätä 3 hyväksytyä ajosuoritusta saadakseen JM-tutkinnon täysiaikaisesti (5v.) voimaan. Debytanttikortti tulee jättää kilpailutoimistoon ilmoittautumisen yhteydessä. Merkinnät hyväksytyistä suorituksista korttiin tekee kilpailun tuomariston puheenjohtaja kilpailupaikalla. Kolmannen hyväksytyyn suoritukseen jälkeen tuomariston puheenjohtaja kirjaa suoritukset raporttiinsa ja lähettää tiedot lajivastaavalle, joka merkitsee JM-tutkinnon voimaan

KITI-järjestelmään. Jos debytanttikortin voimassaoloaikana suorittaa vähintään B-luokan ajokortin, tulee JM-tutkinto tällöin voimaan, kun todistaa lajivastaavalle ajokortin voimassaolon. Todisteena käy mm. skannattu ajokortti sähköpostin liitteenä.

- Alle 18-vuotiaan on pyydettyä esitettävä voimassa oleva, vaaditun tason ajokortti tutkinnossa.

- Ensimmäistä kertaa JM-tutkinnon suorittavan täysikäisen henkilön, joka ei omaa vaadittavaa ajokorttia, suositellaan ilmoittautuvan debytantiksi, debytanttitutkintoon.

4.2. Nuorten luokan kuljettajan huoltaja

Nuorten luokan kilpailijalla tulee olla sekä mainittuna ilmoittautumiskaavakkeessa että läsnä ilmoittautuessa kilpailupaikalla, 18 vuotta täyttäneen vastuullinen huoltaja, jolla on voimassaoleva huoltaja/mekaanikkolisenssi tai JM-luokkaan oikeuttava kilpailijalisenssi.

Nuorten luokan huoltaja ei saa olla kilpailussa toimitsijana.

Yksi huoltaja voi toimia huoltajana vain yhdelle nuorten luokan kuljettajalle samassa kilpailussa.

5. Luokkajako, myyntivelvoite, ilmoittautumisasiat ja katsastus

5.1. Luokkajako

Jokkikassa on kolme perusluokkaa;

1. Nuoret
2. Naiset
3. Yleinen

Perusluokat voivat jakautua erillisiin luokkiin, kuten esimerkiksi evk-luokka (Etuvetoiset ja kardaani autojen luokka). Luokkia voi ajaa limittäen, jos siitä on maininta kilpailun säännöissä. Nuorten ja naisten luokkaa voidaan ajaa yhdistettynä, jos siitä on maininta kilpailun säännöissä. Nuorten luokkaan voi osallistua sillä kilpailukaudella, kun kyseinen henkilö täyttää 15 vuotta. Yleisessä luokassa vaaditaan vähintään 18 vuoden ikä. Yleiseen luokkaan on siirryttävä, kun täyttää 18 vuotta. Senioriluokkaan saa osallistua aikaisintaan täytettyään 50 vuotta. Kilpailun alkaessa on yleiseen- tai seniori-luokkaan tarvittava ikä oltava täynnä. Alle 18v. tytöt voivat osallistua naisten ja nuorten luokkaan, jos luokat ajetaan kilpailussa eri päiviä.

Nro	Luokan nimi	Min. ikä	Maks. ikä
1	JM-Naiset	15*	
2	JM-Naiset EVK	15*	
3	JM-Nuoret	15*	18
4	JM-Nuoret EVK	15*	18
5	JM-Nuoret ja Naiset	15*	
6	JM-Seniorit	50	
7	JM-Yleinen	18	
8	JM-Yleinen EVK	18	

* Sen vuoden alusta, kun 15v. ikä täyttyy.

Kilpailuissa saa olla yhtenä kilpailupäivänä enintään kolme (3) yksittäistä luokkaa. Luokkia voidaan ajaa limittäen. Limittäen ajettavat luokat luetaan yhdeksi luokaksi.

5.1.1. Myyntivelvoite

JM-luokissa auton hinta on 2000 euroa.

Ilmoittautuessaan JM-kilpailuun tai JM-luokkaan kilpailija sitoutuu samalla myymään autonsa siitä ostotarjouksen tehneelle ostotarjousmenettelyn kuluessa. Kaikki autot, jolle järjestäjä on osoittanut paikan ajaa, ovat myyntivelvoitteen alaisia ostotarjousmenettelyssä.

5.2. Ilmoittautuminen

Kilpailijan tulee ilmoittautua kilpailuihin KITI-järjestelmän kautta, jolloin järjestelmä tarkastaa kilpailuun il-

moittautujan/ilmoittautujien lisenssi- ja tutkintotiedot.

Hyväksymällä (sähköinen) ilmoittautumistietonsa KITI-järjestelmässä, katsotaan kilpailijan ja hänen mahdollisena huoltajansa sitoutuneen ao. kilpailun ja AKK:n sääntöihin sekä osallistumaan kilpailuun omalla vastuullaan. Muunlainen ilmoittautuminen tapahtuu ilmoittajan vastuulla.

Puutteellisesti täytetyt ilmoittautumiset ovat ensimmäinen karsintaperuste, mikäli karsintaa ilmoittautuneista joudutaan suorittamaan.

Osanottomaksu on kaikissa luokissa vapaasti järjestäjän määrättävissä, suositellaan sen olevan 40 euroa/luokka. Jos kilpailija ajaa useammassa luokassa, suositellaan osanottomaksua silloin alemmaksi.

Osanottomaksut peritään ilmoittautumisen yhteydessä kilpailutoimistossa, ellei kilpailukutsussa ole muuta mainintaa.

Osanottomaksu on luokakohtainen. Mikäli sama auto tai sama kuljettaja ajaa eri luokissa, suoritetaan jokaisesta eri osanottomaksut

Kilpailija voi ajaa kilpailun eri luokissa samalla autolla tai eri autolla, kunhan auto ja kilpailija täyttävät luokan säännön. (Esim. senioriluokka 50v.)

Jokaiseen luokkaan ilmoittaudutaan erikseen. Samalla autolla voi ajaa myös useampi kilpailija tai kilpailija voi ajaa kilpailun eri luokissa, kunhan auto ja kilpailija täyttävät asianomaisen luokan säännöt. (kuitenkin vain yksi/luokka)

"Auton nimi" saa olla enintään 25 merkkiä pitkä. Nimen yhteydessä on merkittävä auton merkki tunnistettavasti, esim Ford , VW tai Volvo. Tai M-B, Escort tai Amazon, kunhan auto tunnistetaan tästä merkinnästä. Epäasialliset auton nimet on este ilmoittautumisen hyväksymiselle kilpailuun.

Ilmoittautuessaan kilpailuun kilpailija hyväksyy antamiensa henkilötietojen käsittelyn kilpailun järjestäjän toimesta sekä määritettyjen henkilötietojen (nimi, seura jne.) julkaisun osanottajaluettelossa, tulosluettelossa yms. kilpailun viestinnässä.

5.3. Järjestäjän ilmoitus

Järjestäjän on julkaistava KITI-järjestelmässä tarpeeksi ajoissa tiedot kilpailijoiden hyväksymisestä, ilmoittautuneiden karsimisesta tai osanoton epäämisestä kilpailuun.

Osanottajaluettelossa tulee olla kilpailijasta seuraa-

vat tiedot; kilpailunumero, nimi, seura ja auto.

Kilpailijatiedotteessa tulee olla lisäksi ajo-ohjeet kilpailupaikalle, ilmoittautumis- ja katsastusaikataulu, kilpailupäivänä kilpailutoimiston puhelinnumero sekä muu järjestäjän ennakkotieto kilpailusta.

Järjestäjän tulee julkaista vastaavat asiat KITI-järjestelmässä. Näitä tietoja ei tarvitse postittaa kilpailijoille.

5.4. Jälki-ilmoittautuminen

Jälki-ilmoittautuminen on mahdollista, jos järjestäjä tämän hyväksyy. Jälki-ilmoittautumismaksu on aina kaksinkertainen.

Mikäli kilpailussa on jouduttu ennalta karsimaan osanottajia, ei jälki-ilmoittautuminen ole mahdollista kyseessä olevaan luokkaan.

Mikäli kilpailija ei ole mahtunut kilpailuun johon hän on ilmoittautunut, on hänellä oikeus hakeutua jälki-ilmoittautuneena samana päivämääränä ajettavaan muuhun kilpailuun, johon karsintaa ei ole jouduttu suorittamaan. Jos kilpailija on ilmoittautunut JM-kilpailuun joka on jouduttu peruuttamaan ja hän ilmoittautuu jälki-ilmoittautuneena toiseen, samaan aikaan järjestettävään kilpailuun, on jälki-ilmoittautumismaksun periminen järjestäjän päätettävissä. Jälki-ilmoittautuneena kilpailuun tullee autolle annetaan uusi kilpailunumero, ei peruutaneen kilpailijan auton numeroa.

Mikäli jälki-ilmoittautunut kilpailija ajaa samalla autolla, jolla ajetaan kilpailun jossain muussa luokassa, annetaan kilpailijalle tämän auton numero.

Jälki-ilmoittautuneista on laadittava lista luokittain, ja tämä lista on oltava ilmoitustaululla. Jos kilpailija on jo ilmoittautunut kilpailuun, ei kilpailun sisällä toiseen luokkaan ilmoittautuminen ole jälki-ilmoittautuminen.

5.5. Osallistumisen peruuttaminen

Kilpailijan tulee perua osallistumisensa kilpailuun tai kilpailussa ajettavaan luokkaan kirjallisesti järjestäjälle, peruutusilmoitus sähköpostitse hyväksytään myös. Katso myös kohta 5.5.1. Kilpailunjärjestäjä on velvollinen palauttamaan osallistumismaksun kilpailijalle, joka peruu osallistumisensa sääntöjen mukaisesti. Kilpailunjärjestäjällä on oikeus periä osallistumismaksun suuruinen maksu kilpailijalta, joka laiminlyö peruutusilmoituksen.

Myytävien autojen listan julkaisun jälkeen ei useampipäiväisissä kilpailuissa oteta enää perumisia vastaan.

5.6. Auton vaihto ja katsastuskortin numero

Auton vaihtaminen kilpailupaikalla ilmoittautumisajan päätyttyä on mahdollista vain kerran luokkaa kohden ennen kilpailua ja vain kerran ennen jokaisen kilpailussa ajettavaan luokan alkamista ja vain kilpailuun jo hyväksytyyn autoon millä ei ole ilmoittauduttu kyseiseen luokkaan. Kilpailupaikalla ilmoittautumisajan päätyttyä kuljettajien vaihtaminen luokan sisällä ei ole sallittua. Katso myös kohta 5.5.1.

Auton vaihto sekä katsastuskortin numeron muuttaminen on aina ilmoitettava ilmoittautumisen yhteydessä kilpailutoimistossa. Tämän jälkeen ei auton vaihtaminen ole mahdollista.

Ilmoitetun auton kuutiotilavuuden muutos luetaan myös auton vaihdoksi.

5.6.1. Rikkoontuneen auton vaihto tai tästä syystä osallistumisen peruuttaminen

Mahdolliset auton vaihdot sekä peruutukset on tehtävä 10 minuutin kuluessa sen luokan viimeisen lähdön päättymisestä, jossa auto rikkoontuu. Peruutus on tehtävä jokaiseen luokkaan erikseen.

Jos auto rikkoontuu kilpailussa aikaisemmin ajetusluokassa niin pahoin, että sillä ei pystytä jatkamaan kilpailua, voi kilpailija peruuttaa osallistumisensa. Kun peruutus on tehty annetun ajan puiteissa, palautetaan kilpailijalle osallistumismaksu takaisin.

Kun kilpailija peruuttaa tästä syystä osallistumisensa kilpailun luokkaan, hän ei ole mukana osallistujana lopullisessa osallistujaluettelossa eikä siten osallistunut kilpailuun kyseessä luokassa.

Toisena vaihtoehtona kilpailija voi halutessaan vaihtaa rikkoontuneen auton sellaiseen autoon, joka on siihen kilpailuun ilmoitettu ja esikatsastettu, ja jolla ajetaan, tai on tarkoitus ajaa muissa luokissa.

Tässä tapauksessa autoa vaihtanut kilpailija kilpailee sillä numerolla, joka on tässä uudessa vaihdetussa autossa.

Jos auto rikkoontuu useampipäiväisen kilpailun luokassa, on kilpailussa seuraavana päivänä tällä rikkoontuneella autolla aloittavalla kilpailijalla mahdollisuus myös vaihtaa autoa. Auton vaihto on ilmoitettava kilpailutoimistoon hyvissä ajoin, viimeistään 10 minuuttia ko. kilpailupäivän viimeisen lähdön jälkeen ja rikkoontunut auto kuuluu sen päivän myytävien autojen listalle. Uusi auto ei tarvitse tässä tapauksessa olla vielä katsastettu kyseiseen kilpailuun, vaan se katsastetaan seuraavan kilpailupäivän aamuna. Tällaisessa tapauksessa auto voi olla myös sellainen auto, jolla osallistuttiin ensimmäisenä päivänä kilpailuun ja auto oli mukana ensimmäisen päivän ostotarjousmenettelyssä.

5.7. Kilpailunumerot

Kilpailunumeroiden korkeus on takasivuikkunoissa vähintään 25 cm ja viivan leveys 5 cm. Numeroikkunoiden, johon numerot on kiinnitetty, tulee olla kultaaltaan valkoisia ja numerot on oltava väriltään mustia. Taakse ja eteen tulevien numeroiden on oltava väriltään mustia. Niiden tulee olla selkeitä ja sijaittava hyvällä paikalla, korkeus vähintään 15 cm ja viivan leveys 2 cm, numeroiden pohjan on oltava valkoinen.

Kilpailunumerot hankkii ja kiinnittää kilpailija itse. Numerointi on oltava selkeää ja selkeästi näkyvillä katsastukseen tultaessa.

Kilpailunumerot on pidettävä puhtaina koko kilpailun ajan.

Kilpailumainokset

Kilpailun järjestäjä voi laittaa kilpailijan autoon yhden mainoksen molemmin puolin autoa, jos siitä on maininta kilpailukutsussa. Mikäli järjestäjän mainos on ristiriidassa kilpailijan oman mainoksen kanssa, voi kilpailija vapautua järjestäjän mainoksesta suorittamalla kilpailun järjestäjälle kilpailukutsussa määritellyn mainoksen vapautumismaksun.

5.8. Katsastus

Katsastuspäällikkö laatii kilpailun katsastussuunnitelman.

Järjestäjän on laadittava katsastusaikataulu, joka julkaistaan kilpailujainfossa/-tiedotteessa. Katsastuksesta on aina pidettävä asianmukaista autokohtaista katsastuspöytäkirjaa. Pöytäkirjat on vaadittaessa esitettävä tuomaristolle.

Kilpailun alussa tapahtuva katsastus on lähinnä turvallisuusasioihin paneutuva tarkastus.

Kun samalla autolla on ilmoitauduttu useampaan luokkaan, on auto katsastettu kilpailuun sen ensimmäisen ajovuorossa olevan luokan katsastuksen yhteydessä.

Järjestäjä voi suorittaa katsastuksen autolle kilpailun aikana useita kertoja.

Auton ensimmäisen hyväksytyin katsastuksen jälkeen auto tulee säilyttää koko kilpailun ajan pysäköintivarikolla kilpailusuorituksia lukuun ottamatta. Vaikka autolla ei ajettaisi yhtään kilpailulähtöä hyväksytyin katsastuksen jälkeen, auto kuuluu ostarjousmenettelyn piiriin.

Mikäli kilpailijan auto ei läpäise kilpailun katsastusta ja sitä ei hyväksytä kilpailuun, ei sillä autolla ilmoittautuneilla kilpailijoilla ole oikeutta vaihtaa autoa, muuta kuin jo ko. kilpailuun hyväksytyyn autoon.

Suosittelaa, että kilpailupaikalla on vaaka turvatarkastuksen aikaessa ja että kilpailijoille on järjestettävä mahdollisuus vapaaehtoiseen punnitukseen. Kilpailupaikalla olevan vaakan tulos on auton painon virallinen punnitusulos.

Mikäli kilpailija esittää katsastuksessa tai kilpailun aikana sääntöjenvastaisia turvallisuusvarusteita (kaikki kuljettajan ajovarusteet), tulee katsastuksen ottaa nämä kilpailun ajaksi haltuunsa.

Kuljettajan turvavarusteet ovat osa ensimmäistä katsastusta. Vaihtoehtoisesti voidaan käyttää myös materiaalipankista löytyvää ajovarusteilmoitus-kaavaketta. Mikäli kilpailijan turvavarusteet eivät täytä standardeja siirtyä asia katsastuspäällikön esityksestä kilpailun johtajalle, josta se siirtyy mahdollisesti tuomariston käsiteltäväksi.

Auto tulee viedä Parc fermé alueelle (kilpailun järjestäjän osoittama paikka) katsastuksen tarkastukseen mikäli aihetta on. Katsastuksen on onnettomuustapauksissa pidettävä kilpailunjohtaja tilanteen tasalla tekemiensä huomioiden perusteella, tarvittaessa toimeenpantava jälkikatsastus sekä annettava vaadittaessa kirjallinen selvitys.

Kilpailun esikatsastuksessa tehdystä turvallisuuteen liittyvästä avoimesta katsastuskorttimerinnästä ei ole kyseisessä kilpailussa vastalauseoikeutta. Korttimerinnän tekee ja vastaa kilpailun katsastuspäällikkö ja SM-kilpailuissa pääkatsastaja.

Auton hylkääminen katsastuksessa

Katsastuspäällikkö esittää autoa hylättäväksi kilpailunjohtajalle. Mikäli kilpailunjohtaja tekee erivänavän päätöksen katsastuspäällikön esityksestä, tulee hänen tehdä tiedoksianto tästä kilpailun tuomaristolle. Tiedoksianto tulee kirjata tuomariston pöytäkirjoihin. Kilpailijan niin halutessa mahdollinen vastalause kilpailunjohtajan päätöksestä on jätettävä heti sen jälkeen, kun johdon päätöksestä on ilmoitettu asianomaiselle kilpailijalle.

Jälkikatsastus

Kilpailun jälkeen katsastus voi suorittaa suunnitelmansa mukaisesti jälkikatsastuksen. SM-kilpailuissa suoritetaan aina jälkikatsastus. Jälkikatsastukseen voi kuulua myös polttoainekoe. Katsastuspäällikkö vastaa siitä, että tarpeellinen välineistö autojen ja moottorien sinetöimiseksi on katsastuksen käytettävissä.

5.9. Ohjaajakokous/ohjaajainfo

Ohjaajakokous voidaan pitää suullisena ja kaikkien kilpailijoiden osallistuminen on silloin pakollinen. Kokeilukilpailuissa ohjaajakokous on pakollinen.

Sitä korvaava ohjaajainfo jaetaan kuittausta vastaan kirjallisena nuorten luokan kilpailijoille heidän ilmoittautuessaan kilpailutoimistossa ennen esikatsastusta. Muiden luokkien kilpailijoiden tulee tarkastaa vastaavat tiedot ilmoitustaululta.

Mahdolliset muutokset ilmoitetaan lisämääräyksinä virallisella ilmoitustaululla, josta kilpailijat veloitetaan ne tarkastamaan.

5.10. Lopullinen osallistujaluettelo

Järjestäjä julkaisee kilpailun osallistujaluettelon ilmoittautumisaajan päätyttyä ainakin KITI-järjestelmässä. Kilpailupäivänä siihen merkitään peruuttaneen kilpailijan nimen perään sana "peruutus" tai tiedot yliviivataan (nimeä ei saa poistaa) sekä lisätään jälki-ilmoittautuneet kilpailijat. Lisäksi siihen korjataan autojen vaihdot.

Esikatsastuksen jälkeen tehdään ne autonvaihdot, jotka tulevat aikaisemmissa luokissa rikkoontuneiden autojen tilalle vaihdetuista autoista.

Lisäksi siihen merkitään samasta syystä osallistumisensa peruuttaneen kilpailijan nimen perään sana "peruutus" tai tiedot yliviivataan (nimeä ei saa poistaa).

Tämän jälkeen se on aina lopullinen osallistujaluettelo, jonka laatii ja vahvistaa kilpailun järjestäjä. Tämä osallistujaluettelo jaetaan tuomaristoon ja laitetaan ilmoitustaululle.

Kesken kilpailun tehtävät auton vaihdot ja muutokset kirjataan erillisille listoille.

Kaikki nämä muutokset on tehtävä myös KITI-järjestelmässä. KITI-järjestelmään korjataan myös kaikki katsastuskortin muutokset.

6. Kilpailun kulku

6.1. Lähdön kokoontuminen ja lähtöön osallistuminen

Järjestäjän on selkeästi eriteltävä ja merkittävä kolme eri aluetta, jotka ovat; lähdön keräilyalue, lähtöalue ja kistanvaihtoalue (kts. 2.6).

Lähdön keräilytaulu tulee näkyä koko varikkoalueelle.

Numerotaulu kertoo keräilyalueelle kutsutun lähdön numeron. Mikäli numerotaulu ei näy koko varikkoalueelle, käytetään aputaalua.

Kilpailijan on huolehdittava itsensä keräilyalueelle välittömästi, kun ko. kerättävän lähdön numero on käännetty näkyviin. Avustajat saavat seurata kilpailijaa keräilyalueelle mutta eivät lähtöalueelle.

Kilpailijan on tultava ajamiinsa lähtöihin auton omalla polttomoottorilla ja voimansiirrolla.

Mikäli kilpailija ei pääse osallistumaan ensimmäiseen lähtöön, on hänellä mahdollisuus osallistua karsintalähtöön, johon hänelle on paikka osoitettu.

Myös useampipäiväisessä kilpailussa on kilpailijalla mahdollisuus osallistua hänelle seuraavana päivänä osoitettuun karsintalähtöön, vaikka hän ei olisi voinut osallistua ensimmäiseen lähtöön.

Kilpailijan on siirryttävä lähtöalueelle järjestäjän kehutuksesta.

Autot sijoitetaan lähtöviivalle siten, että auton keulan uloin osa on lähtöviivalla.

Kaikki huolto- ja korjaustoimenpiteet ovat lähtöalueella kielletty.

Järjestäjä huolehtii lähtöalueella tarvittavasta harjauksesta ja jääradalla tarvittaessa lähtöviivan siirtämisestä. Kaikenlainen kivien tms. asettelu pyörien eteen tai taakse lähtöviivalla on kielletty.

Mikäli autot joudutaan sammuttamaan järjestäjän kehotuksesta keräily- tai lähtöalueella, on järjestäjä velvollinen varmistamaan autojen uudelleen käynnistymisen. Mikäli autoa joudutaan työntämään sen käynnistämiseksi, on käyntiin lähdön tapahduttava 20 metrin matkalla, muutoin auto poistetaan ko. lähdöstä.

Työntämisessä saa avustaa myös huoltajat järjestäjän luvalla.

6.2. Lähdön keräilyalueelta ja lähtöalueelta poisto

Päätöksen lähdön keräilyalueelta tai lähtöalueelta kilpailijan poistamiseksi teknisen vian vuoksi tekevät katsastuspäällikkö tai hänen nimeämä katsastusmies yhdessä kilpailun johdon kanssa.

Mikäli järjestäjä joutuu poistamaan kilpailijan lähdön keräilyalueelta tai lähtöalueelta kilpailijan ensimmäisessä lähdössä tai useampipäiväisen kilpailun seuraavan päivän ensimmäisessä lähdössä, saa kilpailija osallistua jokaavion mukaisesti seuraavaan lähtöön.

6.3. Lippulähetys

JM-luokassa käytetään pääsääntöisesti ns. lippu piilosta lähetystapaa.

Lähetäjän on sijoitettava riittävän matkan päähän lähtöviivasta näkyvälle paikalle ja niin korkealle, että

kilpailijat riippumatta lähtöpaikastaan pystyvät selvästi näkemään lähetäjän ja hänen lähtömerkkinsä. Lähetäjän tehtävä on olennainen kilpailussa. Sen lisäksi, että hän antaa lähtömerkin, tulee hänen luoda käyttäyty-miselään kilpailijoihin rauhallisuutta ja luottamusta. Lähtömerkin tulee olla selvä ja oikein suoritettu, eikä se saa harhauttaa kilpailijoita. Lähetäjä nostaa lähtöviivan puoleisen kätensä silmien tasalle, käy rauhallisesti läpi kilpailijoiden valmiuden kädellään heitä jokaista osoittaen, pysäyttää kätensä, mutta ei laske sitä, ja aikaansaa lähdön tempaisemalla toisessa kädessä piilossa pitämänsä lipun etukautta ylös.

Kilpailijat ovat lähetäjän käskynalaisuudessa siitä hetkestä lähtien kun lähetäjä on nostonut kätensä ylös siihen hetkeen, jolloin hän tempaisee lipun esiin. Mikäli lähtötapahtuma joudutaan keskeyttämään, laskee lähetäjä lähtöviivan puoleisen kätensä alas.

Lähetystavan näyttö on suositeltavaa esittää ennen kilpailun alkamista.

6.4. Valolähetys

6.4.1. Punainen valo sammuu

Lähetäjä näyttää paikaltaan kilpailijoille kymmenen (10) sekunnin taulua.

Lähtövalona toimii punainen valo(t). Punaisen valon pitää palaa vaihtelevan pituisen ajan ennen sen sammumista. Lähtö tapahtuu kun lähetäjä sammuttaa punaisen valon. Punaisia valoja voi olla useampia.

Kilpailija on lähetäjän käskynalaisuudessa siitä hetkestä alkaen, kun lähetäjä näyttää 10 sekunnin taulua, aina siihen hetkeen, jolloin punainen valo sammuu.

Punaisen valon läheisyudessa on keltainen valo. Mikäli lähtötapahtuma joudutaan keskeyttämään, syytetään keltainen vilkkuva valo ennen kuin punainen valo sammuu.

Lähetystavan näyttö on suositeltavaa esittää ennen kilpailun alkamista.

6.4.2. Vihreä valo syytty

Lähetäjä ottaa lähdön käskynalaisuuteensa, kun avustaja näyttää kilpailijoille viiden (5) sekunnin taulua ja lähtö tapahtuu, kun vihreä valo syytty. Valo syytty taulun näyttämisen jälkeen noin 5-10 sekunnin kuluessa. Lähtö voidaan tarvittaessa keskeyttää keltaisella vilkkuvalalla, joka on sijoitettu vihreän valon läheisyyteen. Mikäli kilpailijan auto liikkuu ennen vihreän valon syyttymistä lähdön ollessa lähetäjän käskynalaisuudessa, määrätään kilpailijalle vilppilähtö.

Lähetystavan näyttö on suositeltavaa esittää ennen kilpailun alkamista.

6.5. Vilppilähtö

Vilppilähtö tuomitaan, jos kilpailija on siirtänyt autoaan ollessaan lähetäjän käskynalaisuudessa ennen lähtömerkin antamista.

Kun lähetäjä keskeyttää lähdön ja kilpailija on syyllistynyt vilppilähtöön ennen lähetäjän lähdön keskeyt-

tämistä, tuomitaan hänelle tässä lähdössä vilppilähtö.

Vilppilähtö ilmoitetaan kilpailijalle päälippupisteessä vilppilähtötaululla mahdollisuuksien mukaan kilpailulähdön aikana, jonka yhteydessä on ko. kilpailijan numero. Kilpailun johdon tulee vahvistaa päätös vilppilähdöstä kyseessä olevan lähdön aikana. Lisäksi kirjallinen vilppilähtöilmoitus laitetaan ilmoitustaululle.

Vilppilähdön ottanut kilpailija sijoittuu lähtönsä viimeiseksi maaliin saapuneista tai keskeyttäessään keskeyttäneistä viimeiseksi.

Mikäli vilppilähdön ottaneita kilpailijoita on useampia, heidän keskinäinen järjestyksensä on maaliintulojärjestys. Mikäli he keskeyttävät, ratkaisee sijoituksen ajettu matka tai heidän poistuessaan radalta saman matkan ajettuaan, keskeyttämisjärjestys.

Mikäli kilpailu järjestetään aika-ajona lisätään vilpin tehneelle 1 min aikarangaistus.

Lähtötuomarin päätös on lopullinen, minkä takia päätöstä vastaan ei voi tehdä vastalauseita. Lähtötuomari voi kuitenkin oikaista vilppilähtöpäätöksensä, jos hän katsoo erehtyneensä. Oikaisuilmoituksen hyväksymisestä päättää tuomaristo.

6.6. Kaistanvaihto

Kaistanvaihtoalue on 20-40 m pitkä alue lähtöviivasta eteenpäin. (kts. 2.6)

Kanssakilpailijain ajoa tällä alueella haittaavasta kaistanvaihdosta seuraa vähintään mustavalkoinen varoituslippu. Haittaavat kaistanvaihdot valvoo kilpailun johdon apuna lähtötuomari.

6.7. Liputukset Lippumerkinannot

Merkinantolippujen vähimmäiskoko on 60 x 80 cm. Lippuja on käytettävä kilpailussa, ja niiden merkityksen on pysyttävä samana. Liput voidaan korvata väri- tai valotauluilla. Väritaulujen vähimmäiskoko päälippupisteessä käytettävillä tauluilla on sama kuin lipuilla. Valomerkinantolaitteiden koko ja sijoitus tulee hyväksyttävä radantarkastajalla.

Liputuspuheen henkilöstö näyttää lippuja joko paikallaan pidettyinä tai heilutettuina. Lipun heiluttaminen vahvistaa merkinannon peruserkitystä. Paikallaan olevaa lippua näytettäessä on syytä pitää toisella kädellä kiinni lipusta, jolloin merkinannon näkyvyys paranee.

Mikäli käytössä on 2-lippujärjestelmä, edellinen piste tai apulippupiste näyttää myös ennakkolippuna kahta keltaista lippua paikallaan.

Virheellinen ajo kilpailussa on kielletty ja johtaa vähintään varoituslipun käyttöön eli varoituksen antamiseen musta-valkoisella lipulla ja uusiutuessaan samassa kilpailussa eriasteisiin seuraamuksiin. Mustavalkoisen, musta-oranssin ja mustan lipun antamisesta ja näyttämisestä päättää kilpailun johtaja. Mustasävyiset liput ovat voimassa päätöksentekohetkestä, vaikka niitä ei ehditä kilpailijalle lähdön aikana näyttää. Useampi-päiväisessä kilpailussa ensimmäisenä päivänä saadut kilpailukohtaiset liputukset eivät ole voimassa toisena kilpailupäivänä, kun sama luokka jatkaa kilpailuaan. Mikäli kilpailija osallistuu kilpailussa useampaan luokkaan,

liputukset ovat luokakohtaisia.

Jokikksessa käytettävien lippujen merkitys on kerrottu alla:

1. TURVALIPPU



Oranssi
Turvalippu

Turvalippu/oranssi lippu

Oranssin värinen turvalippu toimii kilpailun johdon alaisuudessa. Järjestäjän on varattava radan keskeiseltä alueelta paikka turvalipulle. Turvalipun tulee näkyä hyvin lähettäjälle ja kilpailun johdolle ja sen näyttäjän tulee nähdä koko rata-alue. Mikäli näkemäesteitä on, voidaan käyttää päälipun alaisuudessa apulippu. Turvalippu nousee, kun kilpailun johto suorittaa radan sulkukierrosta ja laskee kun ensimmäinen lähtö voi tapahtua. Jatkoisa turvalippu nousee, kun ajettava lähtö on lakannut kilpailemasta, ja laskee kun seuraava lähtö voi tapahtua.

2. SINIVALKOINEN



Sinivalkoinen
Radan
avauskierros
kilpailun
lähtömerkki

Sini-valkoinen lippu

Lähtölippu tavallisesti kansallislippu. Ellei sitä käytetä, on käytettävä kuvan mukaista sini/valkolippua. Sini-valkoinen lippu toimii radan avauskierroksen lippuna ja lähtölippuna käytettäessä lipulähetystä.

3. KELTAINEN



Keltainen
Vaara

Keltainen lippu

Keltaisen lipun (1 heiluva keltainen lippu) vaikutusalueella on vaaratilanne, joka velvoittaa kilpailijaa hiljentämään vauhtia ja tarvittaessa pysähtymään. Ohittamisen lipun vaikutusalueella on kielletty. Keltaista lippua näytettäessä on ohitus sallittu liputuksen aiheuttaneen esteen tai vaaratilanteen jälkeen.

3.1. KAKSI KELTAISTA LIPPUA



Kaksi (2) heiluvaa keltaista lippua: alenna merkittävästi nopeutta, älä ohita, valmistaudu kääntymään tai

pysähtymään. Kun rata on pahasti tukossa, auto jäänyt pahaan paikkaan tai kilpailija on vielä liputetussa autossa, näytetään kahta heiluvaa keltaista lippua siinä liputuspisteessä, jonka alueella tapahtuma on. Radalla on este/esteitä ja/tai radanvalvontahenkilöstöä työskentelemässä radalla/radan sivussa. Kaksi (2) keltaista lippua näytettäessä on ohitus sallittu jo liputuksen aiheuttaneen esteen tai vaaratilanteen jälkeen.

4. VALKOINEN



Valkoinen lippu

Lippua heilutetaan osoittamaan kuljettajalle, että hänen edellään radalla on huomattavasti hitaampi ajoneuvo kyseisen liputuspisteen valvomalla rataosuudella. Kun valkoista lippua näytetään samaan aikaan ohittaisen lipun kanssa, antaa valkoinen lippu luvan ohittaa vain hitaasti liikkuvan ajoneuvon.

5. KELTAINEN/PUNAINEN



Kelta/punaraidallinen lippu

Näytetään kuljettajille heiluttamatta osoittamaan, että lipun jälkeen olevalla radan osuudella pito on alentunut radalla. Lippua on näytettävä koko lähdön ajan. Kilpailun operatiivinen johtaja päättää milloin keltainen/punainen lippu otetaan pois lippupisteeltä.

6. MUSTAVALKOINEN



Mustavalkoinen lippu

Mustavalkoinen lippu (MV) on varoitus kuljettajalle. Kilpailija jatkaa lähtönsä maaliin huomioiden mahdollisesti tekemänsä virheen. toinen varoitus eli mustavalkoinen lippu saman luokan kilpailussa samalle kilpailijalle on musta lippu (M) sekä ajosuorituksen hylkääminen ko. luokan lähdöstä. Kaikkien lähdön aikana mustasävyisen lipun saaneiden kilpailijoiden kilpailunumero on heti lähdön jälkeen julkaistava kilpailun virallisella ilmoitustaululla. Samalla on mainittava annettu lippu ja antamisen syy.

7. MUSTA

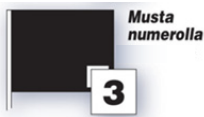

Musta lippu

Kilpailun johtaja hylkää kilpailijan ajosuorituksen lähdöstä päättäessään määrätä tälle mustan lipun (M). Hänen tuloksensa lähdössä on kohdan 6.13. mukainen. Kilpailijalla ei ole ko. luokan kilpailussa enää jatkomahdollisuutta seuraavissa lähdöissä eikä hän nouse sijoituskaaviossa eteenpäin. Kilpailunjohtaja voi tuomita tuplamustan (2xM) jo yhdestä törkeästä rikkeestä. Pudotusajossa jää siihen mennessä saavutettu tulos voimaan ja kilpailijalla on tällöin tulos sijoitusserissä tai finaaleissa kohdan 6.13. mukaisesti. Kaksi mustaa lippua saman luokan kilpailussa samalle kilpailijalle aiheuttaa ko. luokan kilpailusta sulkemisen ja tuomaristo voi sulkea kilpailijan koko kilpailusta. Kun kilpailijalle näytetään mustaa lippua, kilpailija saa tässä tilanteessa jatkaa kilpailua lähdön loppuun saakka kilpailun johdon erityistarkkailussa. Mikäli kilpailija saa vielä toisen mustan lipun (2xM) samassa lähdössä ajosuoritus hylätään ja vastalauseoikeus kyseisen lähdön osalta poistuu. Mikäli kilpailija ei tyydy kilpailun johtajan tekemään M-lipun päätökseen, hänen tulee ilmoittaa vastalauseesta viiden (5) minuutin kuluessa lähdön maaliintulosta. Vastalauseen käsittelyn aikana autolle saa tehdä huoltotoimenpiteitä. Kaikkien lähdön aikana mustasävyisen lipun saaneiden kilpailijoiden kilpailunumero on heti lähdön jälkeen julkaistava kilpailun virallisella ilmoitustaululla. Samalla on mainittava annettu lippu ja antamisen syy. Mikäli virheellinen ajo aiheuttaa ko. luokan kilpailusta sulkemisen sekä mahdollisesti jatkotoimia AKK:n lajiryhmältä, tuomaristo käsittelee tapahtuman ja tekee päätöksen ko. luokan kilpailusta tai koko kilpailusta sulkemisesta. Muussa tapauksessa ko. luokan kilpailusta sulkemispäätöksen tekee kilpailun johtaja (esimerkiksi kaksi mustaa lippua).

8. MUSTA-ORANSSI



Musta-oranssi lippu

Ilmoittaa kilpailijalle, että hänen autossaan on mekaaninen vika, joka vaarantaa hänen tai muiden turvallisuuden. Lippu näytetään paikallaan pidettynä, lisäksi näytetään kilpailijanumero. Musta-oranssi lippu määrää kilpailijan keskeyttämään ajonsa ja hänen tuloksensa lähdössä määritellään kohdan 6.13. mukaisesti. Kun kilpailijalle näytetään musta-oranssia lippua, tulee hänen lopettaa kilpaileminen ja ajaa pysäköintivarikkopaikal-

leen seuraavan kerran varikolle poistumisten kohdalle tullessaan. Mustaoranssilipun noudattamatta jättämisestä seuraa musta lippu (M). Kaikkien lähdön aikana mustasävyisen lipun saaneiden kilpailijoiden kilpailunumero on heti lähdön jälkeen julkaistava kilpailun virallisella ilmoitustaululla. Samalla on mainittava annettu lippu ja antamisen syy.

9. PUNAINEN



Punainen lippu

Punaista lippua heilutetaan kilpailijoille vain kilpailun operatiivisen johtajan käskystä, kun harjoituksen tai kilpailun keskeyttäminen on tarpeen. Kaikkien kilpailijoiden on välittömästi hiljennettävä vauhtiaan ja ajettava rauhallisesti takaisin varikolle. Tarvittaessa on valmistauduttava pysähtymään. Ohittaminen on kielletty. Punaishalla lipulla keskeytetty lähtö uusitaan viimeisenä lähtönä kyseessä olevan ajokaavion osassa.

Kilpailun johtaja tekee päätöksen uusittavaan lähtöön oikeutetuista kilpailijoista keskeytetyn lähdön liputusten ja kilpailutapahtumien perusteella.

10. RUUTULIPPU



Ruutulippu

Maalilippu. Musta-valkoruutuinen lippu: Kilpailun tai sen osan päättyminen.

6.7.1 Liputusten näyttäminen

Kilpailun johdon määräämät liputukset näytetään kilpailijoille päälliliputusasteissa. Lipun yhteydessä näytetään sen kilpailijan numeroa, kenelle lippu on annettu. Liputukset ovat voimassa päätöksentekohetkestä, vaikka niitä ei ehditä kilpailijalle näyttää.

6.7.2 Numeronäyttötäulu

Merkinantolippujen yhteydessä näytettävän numerotaulun koko on A3-A2. Pohjan ja numeroiden värit tulee selkeästi erottua toisistaan (esim. valkoinen/musta). Suositellaan, että järjestäjät tekevät kiinteän numerotaulun, jossa on kääntyvät numerosarjat. Elektronisen numeronäytön käyttäminen on sallittua.

6.7.3 Muut merkinannot

Muiden merkinantotaulujen pohjan ja numeroiden värit tulee selkeästi erottua toisistaan (esim. valkoinen/musta). Elektronisen merkinanto taulun käyttäminen on sallittua.

6.8. Liputuskaavio

Virheellinen ajo kilpailussa on kielletty ja johtaa vähintään varoitulipun käyttöön eli varoituksen antamiseen musta-valkoisella lipulla ja uusituessaan samassa kilpailussa eriasteisiin seuraamuksiin. Mustavalkoisen, musta-oranssin ja mustan lipun antamisesta ja näyttämisestä päättää kilpailun johtaja.

Mustasävyiset liput ovat voimassa päätöksentekohetkestä, vaikka niitä ei ehditä kilpailijalle lähdön aikana näyttää.

Liputuskaavio on seuraava;

Mustavalkoinen lippu on varoitus, toinen varoitus eli mustavalkoinen lippu saman luokan kilpailussa samalle kilpailijalle on musta lippu sekä ajosuorituksen hylkääminen ko. luokan lähdöstä.

Musta-oranssi lippu määrää kilpailijan keskeyttämään ajonsa ja hänen tuloksensa lähdössä määritellään kohdan 6.13. mukaisesti.

Kilpailun johtaja hylkää kilpailijan ajosuorituksen lähdöstä päättäessään määrätä tälle mustan lipun. Hänen tuloksensa lähdössä on kohdan 6.13. mukainen. Kilpailijalla ei ole ko. luokan kilpailussa enää jatkomahdollisuutta seuraavissa lähdöissä eikä hän nouse sijoituskaaviossa eteenpäin. Kilpailunjohtaja voi tuomita tuplamustan jo yhdestä törkeästä rikkeestä.

Pudotusajossa jää siihen mennessä saavutettu tulos voimaan ja kilpailijalla on tällöin tulos sijoitusserissä tai finaaleissa kohdan 6.13. mukaisesti.

Kaksi mustaa lippua saman luokan kilpailussa samalle kilpailijalle aiheuttaa ko. luokan kilpailusta sulkemisen ja tuomaristo voi sulkea kilpailijan koko kilpailusta.

Kun kilpailijalle näytetään musta tai musta-oranssilippua, tulee hänen lopettaa kilpaileminen ja ajaa pysäköintivarikkopaikalleen seuraavan kerran varikolle poistumisten kohdalle tullessaan.

Mustanlipun ja mustaoranssilipun noudattamatta jättämisestä seuraa toinen musta lippu.

Kaikkien lähdön aikana mustasävyisen lipun saaneiden kilpailijoiden kilpailunumero on heti lähdön jälkeen julkaistava kilpailun virallisella ilmoitustaululla. Samalla on mainittava annettu lippu ja antamisen syy.

Mikäli virheellinen ajo aiheuttaa ko. luokan kilpailusta sulkemisen sekä mahdollisesti jatkotoimia AKK:n lajiryhmältä, tuomaristo käsittelee tapahtuman ja tekee päätöksen ko. luokan kilpailusta tai koko kilpailusta sulkemisesta. Muussa tapauksessa ko. luokan kilpailusta sulkemispäätöksen tekee kilpailun johtaja (esimerkiksi kaksi mustaa lippua).

Useampipäiväisessä kilpailussa ensimmäisenä päivänä saadut kilpailukohtaiset liputukset eivät ole voimassa toisena kilpailupäivänä, kun sama luokka jatkaa kilpailuaan.

Mikäli kilpailija osallistuu kilpailussa useampaan luokkaan, liputukset ovat luokakohtaisia.

6.9. Kilpailutapahtumavalvojat ja ajotapahtumien valvonta

Kilpailuikäinen ajotapahtumien valvonta suoritetaan kilpailutapahtumavalvojen toimesta yhdessä kilpailun johtajan kanssa. Kilpailutapahtumavalvojalla on oltava

vähintään voimassa oleva kansallinen kilpailijalisenssi tai nopeuden perustoimitsijalisenssi ja lisäksi voimassa oleva JM-tutkinto tai rataleima. Suositellaan, että kilpailutapahtumavalvoja olisi sellainen henkilö, joka on myös itse ajanut kilpaa. Kilpailutapahtumavalvojat valvovat omalla sektorillaan ajotapahtumia ja ilmoittavat havaintonsa kilpailun johtajalle. Heillä tulee olla suora yhteys kilpailun johtajaan kilpailun aikana. Kilpailutapahtumavalvojan valvonta-alue käsittää useamman liputuspuolelta alueen. Hänen sijoituspaikkansa on tarvittaessa pois liputuspuolelta hieman kauempana radasta, jotta näkyvyys valvonta-alueelle on parempi. Kilpailun johtaja tekee päätökset ajotapahtumista omien ja kilpailutapahtumavalvojen havaintojen perusteella.

6.9.1 Virheellinen ajo

Kilpailun operatiivisen johtajan tulee tuomita liputus, jos kilpailija syyllistyy virheelliseen ajoon. Liputus voi olla joko varoitus (MV) tai kilpailusuorituksen hylkääminen (M). MV tuomitaan virheellisestä ajosta joka on lievä, ja M virheellisestä ajosta joka on törkeä.

Virheellistä ajoa on esimerkiksi:

- estäminen (MV / M)
- kiilaaminen (MV/M)
- työntäminen (MV/M)
- päälleajo (MV/M)
- peräänajo, toistuva peräänajo (MV/M)
- painaminen (MV/M)
- radan ulkopuolella ajaminen (MV/M)
- toistuva autonhallinnan puute (MV/M)
- vaarallinen ajo (MV/M)
- keltaisenlipun vaikutusalueella ohittaminen (M)
- liputettuun esteeseen osuminen tai törmäilyminen (M)
- vasten ajosuuntaa ajaminen (MV/M)
- maalin jälkeen kilpaileminen tai kansakilpailijaan osuminen maaliin liputuksen jälkeen (MV/M)

Jos virheellinen ajo johtaa siihen että kansakilpailijan sijoitus tästä virheellisestä ajosta johtuen merkittävästi/ratkaisevasti heikkenee/huononee, on tällöin aina tuomittava virheelliseen ajoon syyllistyneelle musta lippu.

6.10. Keskeytys punaisella lipulla

Mikäli kilpailun johto erityisestä syystä katsoo tarpeelliseksi keskeyttää tai uusia lähdön, on lähtö keskeytettävä punaisella lipulla. Punainen lippu astuu voimaan päätöksentekohetkellä, vaikka sitä ei ehdittäisi näyttää kilpailijoille ennen kuin lähdön voittaja on saapunut maaliin Punaisella lipulla keskeytetty lähtö uusitaan viimeisenä lähtönä menellään olevan ajokaavion osassa.

Uusittavaan lähtöön ovat oikeutettuja ne kilpailijat, jotka osallistuivat keskeytettyyn lähtöön. Uusittavaan lähtöön eivät kuitenkaan saa osallistua ko. lähdössä mustan lipun saaneet kilpailijat eivätkä turvallisuusyksiöstä se tai ne kilpailijat, joiden vuoksi lähtö keskeytettiin punaisella lipulla. Päätöksen turvallisuusyksiöstä poistettava kilpailijasta tai kilpailijoista tekee kilpailun johtaja.

Turvallisuusyksiöstä poistetun kilpailijan sijoitus määrittyy samoin kuin lähtöön lähtemättömien, kuitenkin

niin että hän on heistä viimeinen.

Musta-oranssi lipun saanut kilpailija voi osallistua uusittavaan lähtöön, mikäli hän ehtii korjata lipun aiheuttaneen vian.

Ennen punaisen lipun päätöstä keskeyttäneet kilpailijat saavat osallistua uusittavaan lähtöön, mikäli he saavat autonsa kilpailukuntoon. Kaataneiden kilpailijoiden osalta tämä edellyttää auton hyväksymistä kaotokatsastuksessa ja kuljettajan osalta terveyshenkilöstön hyväksymistä jatkaa kilpailua.

Uusittavaan lähtöön saavat osallistua myös järjestäjän virheen vuoksi siitä poisjääneet kilpailijat.

Muut liputukset ja päätökset keskeytetystä lähdöstä (poislukien musta-oranssi, mikäli auton vika korjattu) ovat voimassa uusittaessa lähtöä. Auton vian korjaamisen toteaa katsastaja lähdön keräilyalueella. Muutoin vasta uusittu lähtö lasketaan kilpailijalle osallistumiskeräksi eli osallistumiseksi ko. lähtöön.

Kaikkia muita tapauksia pidetään force majeure tapauksina ja lähtöä ei uusita.

6.11. Keskeyttäminen

Keskeyttäneeksi katsotaan kilpailija, joka ei ole saapunut maaliin kahden (2) minuutin kuluessa ko. lähdön voittajan maaliintulosta, keskeytyspaikka on tuo kahden (2) minuutin kohta.

Keskeyttäneeksi katsotaan kilpailija joka on tullut ohitetuksi kierroksella, keskeyttämispaikka on tuo ohituskohta.

Keskeyttäneeksi katsotaan kilpailija joka poistuu radalta poistumistielle/pysäköintivarikolle ennen maaliin liputusta. Samasta paikasta ja samalta kierrokselta radalta poistuneiden tulos on radalta poistumisjärjestyksessä, ensin poistunut on parempi.

Keskeyttäneeksi tuomitaan kilpailija joka on saanut mustan- tai musta-oranssilipun. Keskeyttämispaikaksi määräytyy se kohta jolloin lippu on annettu.

Radan varteen jäänyt kilpailija katsotaan keskeyttäneeksi siihen paikkaan, kun hän irrottaa itsensä turvavöistä ja nousee autostaan. Keskeytysjärjestys on radan suuntaisesti ajettun matkan mukaisessa järjestyksessä.

Kilpailijan on keskeytettävä radalle välittömästi poistuttava autosta ja jäätävä sen läheisyyteen turvallisen välimatkan päähän.

Kilpailun aikana ulkopuolista työntö tms. apua saanut kilpailija katsotaan aina keskeyttäneeksi avunsaantipaikalla.

Rata- tai lähtö/keräilyalueelle keskeyttäneen kilpailijan tulee jäädä autonsa läheisyyteen odottamaan hinausta, poislukien tapaukset jossa kilpailija noudetaan paikalta järjestäjän toimesta.

6.12. Lähdön päättyminen

Lähtö päättyy auton maaliiviivan ylitykseen ruutulipun näyttämisen jälkeen.

Järjestäjällä on oikeus liputtaa lähtö maaliin keräilyeristä alkaen ennen ilmoitetun kierros määrään täyttymistä, mikäli kaikilla lähtöön osallistuvilla kilpailijoilla on tasavertainen mahdollisuus jatkopaikeille.

Maaliin liputuksen jälkeen kilpailijoiden tulee siirtyä

varovaisuutta noudattaen pysäköintivarikopaikalleen.

Autoa ei saa poistaa pysäköintivarikolta kilpailuta-pahtumaa lukuun ottamatta ennen kuin lastauskieltoa osoittava turvalippu on laskettu alas ostoparjousmenet-lytyn jälkeen.

6.13. Lähdön tulos

Lähdön tulos määräytyy seuraavassa järjestyksessä;

- Maaliin tulleet täyden kierros määrän ajaneet maa-liintulojärjestyksessä.
- Maaliin tulleet täyden kierros määrän ajaneet vilppi-lähdön ottaneet maaliintulojärjestyksessä.
- Keskeyttäneet ajetun matkan mukaisessa järjestyk-sessä eli pidemmälle ajanut on parempi.
- Saman matkan ajettuaan keskeyttämisjärjestyk-sessä, eli ensimmäisenä keskeyttänyt saa paremman sijoituksen. Mikäli keskeyttäneiden ajettu matka on sama ja keskeyttämisjärjestys on sama, heidän kes-kinäinen sijoituksensa ratkaistaan arvalla.
- Keskeyttäneet vilppilähdön ottaneet ajetun mat-kan mukaisessa järjestyksessä eli pidemmälle aja-nut on parempi. Saman matkan ajettuaan keskeyt-tämisjärjestyksessä eli ensimmäisen keskeyttänyt saa paremman sijoituksen.
- Musta-oranssi lipun saaneet päätöksenteon kään-nytyssä järjestyksessä, eli viimeisenä musta-orans-silipun saanut kilpailija saa paremman sijoituksen. Ajettu matka ratkaisee kuten keskeyttämisessä.
- Mustan lipun saaneet päätöksenteon käännetyssä järjestyksessä, eli viimeisenä mustan lipun saanut kilpailija saa paremman sijoituksen. Ajettu matka ratkaisee kuten keskeyttämisessä.
- Lähtöön osallistumattomat arvotulla sijalla.
- Lähtöön osallistumaton ei voi kuitenkaan nousta ylöspäin ajokaaviossa, pois lukien päivän ensim-mäinen lähtö.
- Arvonnat suorittaa tarvittaessa maalituomari.

6.13.1. Vastalauseaika

Kilpailijan vastalauseaika on 15 minuuttia lähdön maa-liin saapumisesta tai kilpailun johdon tekemästä pää-töksestä. Poikkeuksena on viiden (5) minuutin vastalau-seaika M-lipun saamisesta lähdössä.

6.14. Kaato, ympäriajo tai törmäys

Kilpailijan on keskeytettävä välittömästi kaadon, ympä-riajon tai vakavan törmäyksen jälkeen ja käytävä aina kilpailun ensihoidon tarkastuksessa. Kaadon määritel-mä on että auto on vähintään 90 asteen kulmassa nor-maaliin kilpailutilanteeseen nähden ("räystäas maassa"). Jatkamisen edellytyksenä on se, että kilpailija läpäisee tarkastuksen ja auto teknisen tarkastuksen.

6.15. Nousijat

Sijoitusserissä ja finaaleissa nousijat sijoitetaan lähtövi-alla ensimmäisen kaarteeseen mukaan uloimmille vaa-paan oleville radoille, viimeinen nousija uloimmaksi.

Lähtöjen välissä on edellisestä lähdöstä jatkaville kilpailijoille annettava huoltoaikaa viisi (5) minuuttia lähdön päättymisen jälkeen.

Järjestäjä päättää ja ilmoittaa, milloin muiden läh-töön osallistuvien kilpailijoiden on oltava lähtöalueella.

6.16. Karsituminen

Karsituneet sekä viimeisen lähtönsä ajaneet kilpailijat eivät saa itse eivätkä avustajiansa välityksellä kajota autoihinsa, ennen kuin lastauskiellon merkinä oleva turvalippu on laskettu. Kielto ei koske talviaikana liu-kuusterenkaiden vaihtoa.

Vaurioitunut kilpa-auto voidaan siirtää kilpailun järjestäjän toimesta kilpailun johtajan luvalla suoraan kuljetusalustalle kilpailun aikana tai turvalipun ollessa ylhäällä. Siirretty auto kuuluu normaalilla tavalla osto-tarjousmenettelyn piiriin ja sen on oltava pysäköintiva-rikkoalueella.

6.17. Park fermé

Park fermé on väli- ja/tai loppukatsastukseen määrätty-jen autojen säilytysvarikko eli "karanteenialue". Alueel-le on asiattomilta pääsy kielletty, eikä siellä saa tehdä huolto- eikä korjaustoimenpiteitä ilman kilpailun joh-don lupaa ja valvontaa. Autot saa poistaa alueelta vain kilpailun johdon luvalla.

Useampi päiväisessä kilpailussa jatkoon seuraavalle päivälle jatkavat autot sijoitetaan yövartiointialueelle järjestäjän ohjeiden mukaisesti.

Kun on selvinnyt jatkoon pääsevät kilpailijat, voivat he suorittaa huolto- ja korjaustoimenpiteitä pysäköin-tivarikolla siihen saakka, kun autot on jätettävä yövarti-ointialueelle. Kuitenkaan mitään auton osaa ei saa viedä pois pysäköintivarikkoalueelta muualla korjattavaksi.

Akun saa poistaa kilpa-autosta yön ajaksi ja viedä se muualle ladattavaksi.

6.18. Auton lastaaminen

Auton lastaaminen kuljetuskalustoon tai poisvieminen pysäköintivarikolta on kielletty siihen saakka, kunnes lastauskieltoa osoittava turvalippu on laskenut.

Turvalippu on ylhäällä siihen saakka kunnes ostopar-jousmenettelyssä on käsitelty viimeinen myytävä auto.

6.19. Liitolle toimitettavat paperit

Liitolle toimitetaan asiakirjat vain jatkokäsittelyä vaati-vista tapahtumista tai mikäli tuomarin puheenjohta-ja ilmoittaa tarpeelliseksi kilpailukohtaisesti.

7. Ostotarjousmenettely

7.1. Ostotarjous ja ostotarjousoikeus

Ostotarjousoikeuden omaa jos ostotarjouksen tekeväällä henkilöllä on AKK:n myöntämä ja kyseisenä vuonna voimassa oleva vähintään kansallinen kilpailijalisenssi.

Kilpailijalisenssin omaavalla tulee olla myös voimassa oleva, joko JM-tutkinto, JM-debytanttikortti, rataleimatutkinto, nopeuden tai tekniikan päätoimitsijalisenssi.

Hänellä tulee olla myös kuvallinen henkilöllisyystodistus (virallinen poliisin myöntämä henkilöllisyyskortti, passi, ajokortti tai kuvallinen kelakortti), josta hänet voidaan tunnistaa.

Hänellä tulee olla myös KITI-ote, joka ei ole kuukautta vanhempi. KITI-otteesta tulee selvittää lisenssien ja tutkintojen voimassaolo, sekä otteen tulostuspäivämäärä.

Henkilö tulostaa itse KITI-järjestelmästä KITI-otteen josta kyseiset tiedot näkyvät. Ostotarjousta jättäessään hän esittää tulostamansa KITI-otteen sekä henkilöllisyystodistuksen.

KITI-otteeksi hyväksytään myös mobiiliversio.

Ostotarjousoikeuden omaavalla henkilöllä on oikeus tehdä yksi (1) ostotarjous kilpailussa kilpailupäivänä.

Allekirjoittamalla ostotarjouksaavakkeen, sitoudut samalla noudattamaan AKK-Motorsport ry:n Jokkiksen ja kyseessä olevan kilpailun sääntöjä. Ostotarjouksen tekijä hyväksyy antamiensa henkilötietojen käsittelyn kilpailun järjestäjän toimesta sekä määriteltyjen henkilötietojen (nimi) julkaisun kilpailun viestinnässä.

Suojatarjous on ostotarjous joka kohdistuu tarjouksen tekijän tai nuortenluokan huoltajan huollettavan kilpailussa olevaan autoon. Suojatarjouksia voi tehdä vain autolla kilpaillut kilpailija tai nuortenluokan huoltaja. Suojatarjouksien käsittelymaksu on 10 euroa/kpl, kaikkien muiden ostotarjouksien käsittelymaksu on 30 euroa/kpl.

Jokaisesta esikatsastuksen läpäisemisestä autosta jolle järjestäjä on osoittanut paikan ajaa, voidaan tehdä ostotarjous. Ostotarjous kohdistetaan tiettyyn autoon sen kilpailunumeron perusteella.

Ostotarjouksista kertyneet käsittelymaksut jäävät kilpailun järjestäjälle.

JM SM Liiga -kilpailussa JM Liiga -säännöt kohdan 20.21 Ostotarjous mukaisesti.

7.1.1. Kilpailijat ja toimitsijat

Ostotarjousmenettelyssä henkilö on kilpailupäivänä vain joko kilpailija tai toimitsija.

Kilpailija saa tehdä enintään viisi (5) ostotarjousta kilpailupäivänä, näistä ostotarjouksista kolme (3) voivat olla osto tai suojatarjouksia ja kaksi (2) vain suojatarjouksia. Toimitsija saa tehdä enintään kolme (3) ostotarjousta kilpailupäivänä.

7.1.2. Kilpailija

Kilpailijalla on ostotarjousoikeus kilpailussa siitä hetkestä lähtien, kun kaikki seuraavista kolmesta ehdosta täyttyvät: 1. Hän on ilmoittautunut kilpailupaikalla kilpailuun, ja kun 2. järjestäjä on tämän ilmoittautumisen hyväksynyt. 3. Kilpailijalla on kilpailuun hyväksytty auto.

Kilpailijan viidestä (5) tarjouksesta kolme (3) tarjousta voivat olla joko suojatarjouksia ajamastaan autosta ja/ tai voivat kohdistua muuhun kilpailuun hyväksytyyn autoon. Kilpailijan kaksi (2) tarjousta viidestä (5) voivat olla vain suojatarjousta.

Mikäli kilpailija haluaa tehdä etukäteen ostotarjouksensa seuraavalle päivälle, on tämä mahdollista, edellyttäen että hänen luokkansa ei aja seuraavana päivänä tai hänellä ei ole mahdollisuutta olla paikalla.

Mikäli kilpailija peruuttaa osallistumisensa kilpailuun, tulee kilpailijan silloin esittää KITI-ote ostotarjousta tehtäessä. Jos kilpailija on useampipäiväisissä kilpailuissa myös toimitsijana, tulee hänen esittää KITI-ote sinä päivänä, kun hän tekee tarjouksia toimitsijana.

Poikkeukset ovat seuraavat; Jos kilpailija osallistuu kilpailuun useammalla kuin yhdellä autolla, saa hän lisäksi tehdä kuttakin autoa kohden viisi (5) ostotarjousta edellyttäen, että hän on osallistunut näillä autoilla ilmoitettuun luokkaan. Yhtä autoa kohden kilpailijan viidestä (5) tarjouksesta kolme (3) tarjousta voivat olla joko suojatarjouksia ajamastaan autosta ja/ tai voivat kohdistua muuhun kilpailuun hyväksytyyn autoon. Kilpailijan kaksi (2) tarjousta viidestä (5) voivat olla vain suojatarjousta. Jos yhdellä autolla ilmoittautuu kilpailuun useampi kuin yksi kuljettaja, syntyy tarjousoikeuksia lisää vain silloin kun osallistuminen luokkaan on tapahtunut.

Mikäli kilpailija joudutaan viemään kesken kilpailun sairaalahoitoon voi kilpailijan edustaja tehdä suojatarjoukset kilpailun johtajan luvalla.

Kilpailija voi toimia ennen omaa kilpailuluokkaansa ja/ tai oman kilpailuluokkansa jälkeen toimihenkilönä kilpailussa, pois lukien kilpailuluovassa mainitut päätoimihenkilötehtävät ja katsastus- ja ostotarjoustehtävät. Ostotarjoukset kohdan 7.1.1 mukaisesti.

7.1.3. Toimitsija

Toimitsijalla on oikeus tehdä enintään kolme (3) ostotarjousta yhtenä kilpailupäivänä, mistä tahansa kilpailuun hyväksytyä autosta. Toimitsijalla on ostotarjousoikeus kun hän toimii nimettynä toimitsijana kilpailussa.

Ostotarjousoikeutta ja/ tai muuten auton hankintaan tähtäävää oikeutusta ei ole kyseisen kilpailun kilpailunjohtajilla eikä tuomariston jäsenillä.

Kilpailunjärjestäjän on laadittava kilpailun viralliselle ilmoitustaululle kaikkien nähtäväksi lista tarjouksiin oikeutetuista toimitsijoista.

Lista on oltava nähtävillä ennen kilpailun alkamista ja siitä tulee ilmetä toimitsijan nimi, sekä toimenkuva ko. kilpailussa. Listaa tulee täydentää tarvittaessa ja täydennyksistä pitää saattaa tieto tuomaristoon.

7.1.4. Nuorten luokan huoltaja

Nuorten luokan kuljettajan nimetyllä huoltajalla, joka on ilmoittautuneena kilpailuun on oikeus tehdä kilpailussa enintään kolme (3) tarjousta/kilpailupäivä (edellyttäen, että hänellä on ostotarjousoikeus). Nämä voivat olla joko suojatarjouksia huollettavansa autosta tai muihin autoihin kohdistuvia.

Mikäli huoltaja on myös itse kilpailijana samassa kilpailussa, tämä oikeus poistuu ja hän voi käyttää vain kilpailijan oikeuttaan.

7.2. Ostotarjouskuitti

Ostotarjouskuittiin tulee olla vähintään kaksiosainen ja itsejäljentävä, ja kaikkien kuittien tulee olla samanlaisia ja samankokoisia.

Ostotarjouskuittiin kirjoitetaan ostotarjouksen tekijän nimi, Motorsport-ID numero ja auton numero, josta tarjous tehdään.

Suojatarjouksen ollessa kyseessä kirjoitetaan ostotarjouskuittiin lisäksi sana "suoja" tai "ruksataan".

Ostotarjouksen tekijän tulee allekirjoituksellaan vahvistaa häntä ja ostotarjouskuittiin muita tietoja koskevat ostotarjouskuittiin tiedot oikeiksi. Allekirjoitus vahvistaa myös sen että tarjouksen tekijä sitoutuu noudattamaan AKK-Motorsport ry:n ja ko. kilpailun sääntöjä.

Jos kilpailun toimitsija tai kilpailija tekee kilpailussa useamman ostotarjouksen samasta autosta, tulee ostotarjouskuittiin merkitä lisäksi kirjaintunnus A, B tai C, että ostotarjoukset voidaan yksilöidä ja erottaa toisistaan.

Mikäli ostotarjouksia on tehty sellaisista autoista, jotka eivät ole sinä päivänä myyntimenettelyssä mukana, puretaan nämä ostotarjoukset ostotarjousmenettelyn jälkeen ja samalla palautetaan käsittelymaksut ostotarjousten tekijöille.

Ostotarjousmenettelyssä tapahtuvat virheet käsittelee kilpailupaikalla ostotarjouksia valvova tuomariston jäsen tai tarvittaessa koko tuomaristo.

Ostotarjouskuittien järjestäjän kappaleita on järjestäjän säilytettävä vähintään 2 kuukautta.

7.3. Ostotarjouspaikka

Ostotarjouspaikka on sijoitettava siten, että yleisön joukosta on mahdollisuus osallistua ostotarjouksen tekemiseen ostotarjouksien jättoaikana. Ostotarjouspaikka on ilmoitettava myös kuulutusella.

Kilpailun koosta riippuen on järjestäjän varattava useampia ostotarjousten vastaanottopisteitä ilmoitettuihin ostotarjouspaikalle tapahtuman jouduttamiseksi. Suosittellaan vähintään yhtä pistettä jokaista 30 osallistuvaa autoa kohti.

Järjestäjän on huolehdittava siitä, että vain yksi ostotarjouksen tekijä on tarjouspisteessä samanaikaisesti, ja että tiedot tehdyistä tarjouksista eivät julkaistu, ennen kuin luettelo ostotarjouksen kohteeksi joutuneista autoista on julkaistu.

7.4. Ostotarjousaika

Ostotarjouksien vastaanoton aloittamisajankohdan päättää aina järjestäjä.

Ostotarjousten jättoaika päättyy 15 minuuttia kilpailun viimeisen lähdön voitettajan maaliin saapumisesta.

Useampipäiväisessä kilpailussa ostotarjousten jättoaika päättyy 15 minuuttia myytävien autojen listan julkaisemisesta, paitsi viimeisenä kilpailupäivänä.

Ostotarjousten jättöajan päättymisaika on järjestäjän heti julkaistava ostotarjouspaikalla. Ostotarjousten jättöajan päätyttyä on järjestäjän edustajien asetuttava tarjousjonoihin, eikä heidän jälkeensä voi jonoihin enää liittyä.

7.5. Ostotarjousmenettely A

Ostotarjous on kohdistettu tiettyyn autoon sen numeron perusteella.

Ostotarjoukset käsitellään määritellyssä ostotarjouspaikassa ja ostotarjouskehässä.

Jos autosta on tehty useampi ostotarjous, suoritetaan aina arvonta.

Jos kaikki autoon kohdistuneet tarjoukset ovat suojatarjouksia, ei arvontaa tarvitse suorittaa.

Arvannon suorittaa ostotarjouksia valvova tuomariston jäsen.

Arvannon jälkeen ostotarjouskuitti kuulutetaan ja luovutetaan ostotarjouskehään "parittajalle".

Kun arvotussa ostotarjouskuittissa lukee "suoja", kuittia ei tarvitse palauttaa ostotarjouskehään.

Ostotarjouskehään tultaessa on arvottu ostotarjouskuitti ja auton hinta oltava mukana. Alle 18 vuotiaalla on sallittua olla ostotarjouskehässä mukana täysi-ikäinen henkilö.

Auton hintaa ei tarvitse silloin kun ostotarjouskuitti ja ko. myytävän auton katsastuskortti on ostotarjouskehään tulevalla samalla henkilöllä.

Järjestäjän (parittajan) on saatettava ostotarjouksen tehnyt ostaja tai hänen edustaja (esittää kuitin) ja ostotarjouksen kohteeksi joutunut myyjä (tai hänen edustaja) yhteyteen keskenään ostotarjouskehässä.

Järjestäjän (parittajan) valvonnassa ostaja luovuttaa vähintään auton hinnan seteleinä myyjälle, ja saa tältä auton katsastuskortin.

Mikäli ostajalla ei tässä vaiheessa ole antaa koko auton hintaa tai oikeaa ostotarjouskuittia, siirtää järjestäjä asian käsittelyn valvovalle tuomarille, joka siirtää asian tuomaristolle. Tällaisen tapauksen jälkeen arvotaan ko. auton kohdalla uusi ostotarjouskuitti.

Kaikkien ostotarjouksen tekijöiden, tai heidän edustajiensa tulee olla paikalla niin kauan kunnes kauppa ostajan ja myyjän välillä on syntynyt kyseisestä autosta.

Jos ostotarjouksen tehnyt henkilö tai hänen edustajansa (esittää kuitin) ei tule paikalle kohtuajassa kun häntä on kuulutettu, menettää hän osto-oikeutensa. Tällöin ostotarjouksen tekijän suhteen menetellään kuin hänellä ei olisi ollut maksaa auton hintaa.(rahaton ostotarjous)

Kohtuujan määrittävää ostotarjouksia valvova tuomariston jäsen. Tämän jälkeen myytävän auton kohdalla suoritetaan uusi arvonta.

Epäselvissä/virheellisissä arvontatilanteissa tulee ostotarjousmenettely välittömästi keskeyttää. Jos virhe todetaan kilpailun tuomarin/tuomariston toimesta toimintatavat ovat seuraavat:

1. Mikäli virhe koskee autoja joita ei ole vielä ostotarjouskäsitellyssä arvottu ja myyty niin ostotarjouskuitti tarkistetaan sekä järjestetään uudestaan ja autot arvotaan uudestaan.
2. Mikäli virhe koskee autoa joka on jo ostotarjousmenettelyssä arvottu ja myyty ei sitä enää arvota uudestaan. Tässä tapauksessa kilpailun järjestäjä on velvollinen korvaamaan ja maksamaan kaksinkertaisen ostotarjousmaksun palautuksen jokaista virheen kohteena olevaa ostotarjouskuittia kohden. Ostotarjoustapahmaa valvova tuomari tekee päätöksen pa-

lautettavista maksuista.

Ostotarjousmenettelyssä pitää olla riittävän voimakas kuulutus ja sen tulee kuulua myös varikkoalueelle.

Vastalauseaika ostotarjousmenettelyssä on 15 minuuttia.

7.5.1. Ostotarjousmenettely B

Tarjoukset tehdään kuten ostotarjousmenettelyssä A, mutta sitä ei kohdisteta mihinkään autoon, paitsi omat suojat. Oma suoja merkitään paperiin autonnumeron kanssa ja se on vain tarkoitettu omaksi suojaksi. Sitä ei voi vaihtaa, jos oma auto on jo aikaisemmin mennyt. Ostotarjousten jättöajan päätyttyä järjestäjä sekoittaa kuitit "tynnyriin". Ensimmäiseksi nostetun tarjouksen tehnyt tai hänen edustajansa (esittää kuitin) saa valita, ostaako jonkun auton tai ei osta ollenkaan autoa. Samoin seuraava, sitä seuraava jne. Näin jatketaan kunnes joko tarjoukset tai myytävät autot loppuvat. Järjestäjällä on oikeus lopettaa tarjousmenettely kesken kaiken, jos kaikki jäljellä olevat tarjouksia jättäneet ovat samaa mieltä, etteivät he osta enää autoja.

Jos ostotarjouksen tehnyt henkilö tai hänen edustajansa (esittää kuitin) ei saavu kohtuajassa kun häntä on kuulutettu, menettää hän osto-oikeutensa. Tällöin ostotarjouksen tekijän suhteen menettään kuin hänellä ei olisi ollut maksaa auton hintaa (rahaton ostotarjous).

Järjestäjän on tätä ostotarjousmenettelyä käytettäessä pidettävä näkyvillä ja ajan tasalla selkeästi näkyvää autojen numeroluetteloa, josta aina myydyksi tullut auto välittömästi ylippyhitään.

Numeroluettelo suositellaan laadittavaksi siten, että kukin kymmenluku alkaa aina omalta riviltään ja kukin numero sijaitsee omassa noin 10-15 cm ruudussaan.

7.6. Myyty auto ja auton hinta

Ostotarjousmenettelyssä auton saanut henkilö on ko. auton uusi omistaja siihen saakka kunnes ostotarjousmenettely on päättynyt ja sitä mahdollisesti koskeva 15 minuutin vastalauseaika on kulunut.

Auton omistajanvaihdos Traficom:n järjestelmän kautta on tehtävä, mikäli auton myyjä näin haluaa. Myyjä on tästä vastuussa ja tekee luovutusilmoituksen etukäteen valmiiksi ostajalle.

Auton entisen omistajan ja sen ostaneen on heti siirryttävä auton pysäköintivarikkopaikalle.

Auton lunastushintaan sisältyvät kaikki muut auton varusteet paitsi liukuusterenkaat talvella, turvavyöt, Nascar-verkko, kuljettajan istuin, turvakaaren FIA-tör-mäysuojat, jotka entinen omistaja saa irrottaa. Myöskään mahdollinen incar-kamera ja sen teline ei kuulu auton lunastushintaan. Kaikki kilpailussa käytetyt sekä vaihdetut osat, myös rikkoutuneet, kuuluvat lunastushintaan.

Kesärengassäännön mukaan ajettavissa kilpailuissa sisältyvät hänen viimeksi käyttämänsä (lähdössä ajamansa) renkaat lunastushintaan.

Liukuusterenkaiden tilalle voidaan vaihtaa kesärengassäännön mukaiset renkaat ennen ostotarjousmenettelyn päättymistä.

Auton hinta ostotarjousmenettelyssä on 2000 euroa.

Turvalippu laskee, kun kaikki ostotarjoukset on käsitelty. Turvalipun laskemiseen antaa luvan ostotarjouksia valvova tuomari. Ostotarjouksien kohteina oleviin autoihin ei tätä ennen saa kajota. Koskee myös myytyjä autoja.

8. Palkinnot

Yksittäisen raha tai tavarapalkinnon arvo kansallisissa Jokkiksen kilpailuissa voi olla enintään 5000 €. JM SM ja JM SM/kansallisten Liiga kilpailuiden ostotarjousraha tai tavarapalkinnot sääntöjen mukaisesti. JM SM järjestäjä

voi palkita niin halutessaan kilpailijan vielä lisäksi raha tai tavarapalkinnoilla. Palkinnot ja palkittavien määrä ilmoitetaan viimeistään kilpailupäivänä kilpailun ilmoitustaululla.

9. Jokkiksen SM-säännöt

Suomen mestaruudesta kilpaillaan luokan SM-sääntöjen mukaisesti. Eri paikkakunnilla, eri aikaan, suoritetaan loppukilpailut:

- JM SM-Yleinen
- JM SM-Naiset, JM SM-Nuoret ja JM-SM Yleinen EVK
- JM-SM Liigafinaali

SM-kilpailujen tuomariston lajiryhmä nimeää kaikki tuomarit ja heillä kaikilla tulee olla voimassa oleva JM-tuomariston puheenjohtaja-oikeus.

Poikkeukset seuraavien JM SM kilpailuiden ostotarjous- ja palkintosääntöjä:

- JM SM Yleinen
 - JM SM Nuoret/Naiset & EVK
 - Ostotarjouksen hinta 40€ /tarjous
 - Suojatarjouksen hinta 20€ /tarjous
- Ostotarjousrahat jaetaan jokaisen luokan osalta seuraavasti; Kilpailun järjestäjälle jää 50% jokaisen luokan

ostotarjousrahoista. Toinen 50% ostotarjousrahoista jaetaan kyseessä olevan luokan ostotarjousten perusteella. Rahat jaetaan tasan toteutuneen osallistujamäärän mukaisesti siten että 10% kuljettajista on oikeutettu rahapalkintoon, kuitenkin A-finalistit ovat aina oikeutettuja rahapalkintoon.

- Laskentatapa:
- A-finaali raha jaetaan lähtöön oikeutettujen kesken
 - 80 kuljettajaa raha jaetaan 8 parhaalle
 - 90 kuljettajaa raha jaetaan 9 parhaalle
 - 127 kuljettajaa raha 12 parhaalle
 - 130 kuljettajaa raha 13 parhaalle
 - jne.
- Rahat maksetaan kyseisten kilpailijoiden ilmoittamille pankkitileille neljäntoista (14) päivän kuluessa kilpailusta.

SM kilpailussa lähtö tapahtuu valolähteyksenä. Tarkemmin valolähteyksellä määrätty säännöissä kohdassa 6.4.

SM-kilpailussa käytetään lähtöumarien apuna elektronista vilppilähdön valvontalaitetta jokaisella käytettävällä lähtöpaikalla.

SM-kilpailut tulee suorittaa tavanomaista kilpailukäytäntöä soveltaen SM-arvon mukaisesti.

Kilpailuihin hyväksytään kaikki sääntöjen mukaan ilmoittautuneet kilpailijat. Jälki-ilmoittautuminen on mahdollista, jos järjestäjä sen hyväksyy. Jälki-ilmoittautuminen jälki-ilmoittautumissäännön (5.4) mukaisesti, viimeistään kilpailua edeltävään päivään mennessä.

SM-luokkiin ilmoitetulla autolla ei voi osallistua muihin luokkiin, eikä lisäluokkaan ilmoitetulla autolla voi osallistua SM-luokkiin.

9.1. Yleinen JM-SM-kilpailu

Kilpailu järjestetään joko 1-, 2- tai 3-päiväisenä.

9.2. Naisten JM-SM-kilpailu/Nuorten JM-SM-kilpailu

Kilpailu on luokille joko 1 tai 2-päiväinen kilpailu.

Luokat ajetaan limittäin.

9.3. JM-SM-liigafinaali

Kilpailu järjestetään JM-liigasääntöjen ja vuosittain julkaistavan liiga-asetuksen mukaisesti.

9.4. JM-SM EVK

Kilpailu järjestetään JM SM Nuorten ja JM SM Naisten kilpailun yhteydessä. Kilpailun järjestäjällä on mahdollisuus ajattaa kaikki luokat limittäin tai erillisinä päivinä.

10. Jokkiksen tekniset määräykset

10.1. Määritelmä

Kilpailuautoksi hyväksytään vain umpikoriset vähintään 4-paikkaiset sarjatuotanto henkilöautot, jotka ovat rakenteeltaan ehjiä, turvallisia. Vähintään 2500kpl samanlaista autoa täytyy olla valmistettu 12 peräkkäisen kuukauden aikana.

Urheiluautot ja niihin rinnastettavat vo vakiokuntoisina erittäin tehokkaat autot eivät ole sallittuja. Tehokkaimman vakiomallisen Jokkikseen hyväksyttävän auton moottorin vakioteho on enintään 210kW. Kilpailijan tulee aina varmistaa AKK:sta alkuperäisesti tehokkaiden autojen kohdalla auton käyttökelpoisuus JM-luokassa.

Autojen on täytettävä tekniset, turvallisuus ja yleiset määräykset.

Kilpailijalla on aina näyttövelvollisuus auton sarjatuotantovalmistuksesta ja siihen kuuluvasta sylinterilohkosta.

Auton kolme eri osaa ovat moottoritila, ohjaamotila sekä matkatavaratila.

Taka- ja keskimoottoriautoissa matkatavaratila on auton etuosassa.

10.2. Sallitut muutokset ja lisäykset

Aineen ja osien lisääminen on kielletty, ellei sitä näissä määräyksissä ole erikseen sallittu.

Kilpailun aikana saa rikkoutuneen osan tilalle vaihtaa samanlaisen ehjän, mutta kaikki kilpailussa käytetyt sekä vaihdetut osat, myös rikkoutuneet, kuuluvat lunastushintaan.

10.2.1. Painot

Autojen tulee täyttää seuraavat vähimmäispainot todellisen kuutiolavuuden mukaisesti kilpailukunnossa ilman kuljettajia.

enintään	1050 cm ³	550 kg
	1250 cm ³	600 kg
	1350 cm ³	630 kg
	1450 cm ³	650 kg
	1650 cm ³	710 kg
	1680 cm ³	710 kg
	1850 cm ³	760 kg
	2050 cm ³	790 kg

	2250 cm ³	870 kg
	2500 cm ³	970 kg
	3000 cm ³	1070 kg
yli	3000 cm ³	1170 kg

Painotaulukossa automalliin kuuluvan moottorin kuutiolavuuden 1680 cm³ ja vierasmootorilla olevan auton kuutiolavuuden 1650 cm³ paino on sama 710 kg.

10.2.2. Lisäpainot

Lisäpainojen on oltava metallisia yhtenäisiä lohkoja. Lisäpainojen sijoituspaikka on auton kuvitteellinen matkatavaratilan ja/tai ohjaamon lattialla. Ohjaamossa lisäpainojen paikka on auton kuljettajan viereisen alkuperäisen matkustajapaikan kohdalla.

Painon sijoittamispaikka on vahvistettava hitsaamalla kiinnitetyllä vähintään kolme (3) mm ja enintään kahdeksan (8) mm vahvuella metallilevyllä. Paino on kiinnitettävä vähintään kolmella kymmenen (10) mm:n pultilla läpi painon ja vahvistetun alustan. Ohjaamossa vahvikelevy tulee hitsata kiinni kynnyskoteloon sekä keskitunneliin vähintään 50% matkalla sivun pituudesta. Vahvikelevyn tulee olla vähintään 40 cm auton pituussuunnassa mitattuna.

Painossa tulee olla sinetöintireiät. Lisäpainosta tehdään merkintä katsastuspöytäkirjaan katsastuspäällikön toimesta. Lisäpainoja ei tarvitse koteloida.

10.3. Kori

Korin ulkomuodon tulee säilyä alkuperäisenä lokasuojia, takaovia sekä takamoottorisen auton takapeltiä lukuun ottamatta. Kori tulee olla alkuperäistä materiaalia erikseen mainittuja poikkeuksia lukuun ottamatta. Koristelistat ja astinlaudat saa poistaa.

Ohjaamo ympäröivän osan korirakenteesta vastatava vähintään alkuperäistä lujuutta eikä sen kantavia rakenteita saa muuttaa heikentävästi esim. edestä taakse menevät runkopalkit. Ainevahvuuden on säilyttävä.

Varapyörä on poistettava ja varapyörän koteloon saa poistaa.

Mikäli auton vetotapa (etu-, takaveto) muutetaan, saa koriin tehdä välttämättömät muutokset vaihdelaatikon, voimansiirtoakselien, akselistojen ja jousituksen

asentamiseksi.

Mikäli alkuperäiset runkopalkit on muutettu tai poistettu, tulee uusien runkopalkkien putkien tai palkkien ulkomitat oltava vähintään 40x40 mm ja maksimissaan 60x60 mm. Seinämävahvuus vähintään kolme (3) mm enintään kuusi (6) mm. Putkien tai palkkien on oltava magneettista materiaalia. Mikäli runkopalkit eivät ole alkuperäiset niissä tulee olla kuuden (6) mm:n tarkastusreiät seinämävahvuuden tarkistamiseen.

Kardaani- ja etuvetoautojen takaosan suojaaminen korin sisäpuolelta on sallittu vahvemmalla materiaalilla kuin yksi (1) mm, kuitenkin ainevahvuus enintään neljä (4) mm.

Puskurit:

Etupuskurit tulee poistaa kiinnitysrautoineen, mikäli puskuri ei ole korin osa. Takapuskuri saadaan poistaa kun samalla poistetaan sen kiinnitysraudat.

Vetokoukku:

Vetokoukku kiinnikkeineen pitää poistaa.

Kardaanitunneli:

Kardaanitunneli on vapaa mutta sen ainevahvuuden pitää vastata vähintään alkuperäistä lujuutta. Mikäli se rakennetaan uudestaan, on se hitsattava kiinni auton pohjalevyyn tai runkopalkkeihin.

Muutoin korin kevennysten ja rakennemuutosten tekeminen korirakennetta vaarallisesti heikentämällä on kielletty. Vahvistamiseen käytettävä materiaali saa olla enintään yksi (1) mm paksua metallilevyä.

Lokasuojat:

Lokasuojien on ulotuttava renkaan reunan yli ja peitettävä vähintään kolmannes (120°) pyörän kehästä siten, että pyörän keskeltä kulkevan pystytason takapuolelle jää vähintään 90° peitettä. Kiinteää ainetta olevat lokasuojan levikkeet on sallittu, enintään 7,5 cm/puoli. Kumiä tms. saadaan käyttää vain renkaan reunan ulkopuolisella osalla mitattuna renkaan reunan pystysuoralta tasolta. Lokasuojien on oltava alkuperäistä materiaalia tai korvattava peletisillä lokasuojilla.

Pohjapanssari:

Pohjapanssarien on sijaittava korin ääriviivojen sisäpuolella. Teräslevyn paksuus saa olla enintään kuusi (6) mm. Mikäli materiaali on vesi-, filmiväneria tai muuta kevyttä ainetta, voi pohjapanssari olla paksumpi.

Hinaussilmukat:

Hinaussilmukat on sijaittava auton ääriviivojen sisäpuolella sekä edessä että takana. Silmukoiden sisähalkaisija on vähintään 40 mm ja ne on maalattava selvästi havaittavaksi. Silmukoiden ainevahvuus enintään 15 mm.

Valmistenumero:

Valmistenumeron on oltava alkuperäinen tai katsastuspäällikön valvonnassa uudelleen meistetty, jolloin siitä tehdään merkintä katsastuskorttiin.

Pakoputki:

Pakoputken pään tulee päätyä korinlinjan ulkopuolelle auton taakse vähintään 10 cm. Lisäksi vähintään 10 cm ja enintään 45 cm korkeudelle maasta tai etuoven takareunan ja takapyörän väliselle alueelle, jolloin se ei saa päätyä auton alle eikä tulla korinlinjan ulkopuolelle.

Pakoputki ei saa lävistää muita korin osia kuin auton takana takahelmapellin ja/tai puskurin sekä etuoven ta-

kareunan ja takapyörän väliselle alueelle kynnyskotelon. Pakoputkea ja äänenvaimentajaa varten saa rakentaa tunnelin, josta vähintään 2/3 on oltava avoin ulospäin.

Pakoputken ja äänenvaimentajan saa hitsata ja/tai pulttaamalla korin ja takarautaun, kiinnitysrautojen ainevahvuus enintään kuusi (6) mm.

10.3.1. Moottoritila

Moottoritila on suljettu tila, joka ympäröi moottorin kiinteillä tai irrotettavilla korin osilla ja/tai paneeleilla.

Autojen moottoritilan saa suojata korin sisäpuolelta suojaputkilla (enintään 2 kpl), joiden ainevahvuuden enimmäismitat ovat; neliöputki 60x60x4 mm ja rakenneputki / huonekaluputki halkaisija 62 mm ja seinämävahvuus neljä (4) mm. Suojaputkiin tulee porata viiden (5) mm:n reikä tarkistusmittausta varten. Putket saa liittää toisiinsa vastaavanmittaisilla väliputkilla ja niitä saa olla enintään kolme (3) kpl. Putkiin tulee olla onttoja, eli niitä ei saa käyttää lisäpainojen sijoituspaikkana.

Autot on varustettava vähintään kolmen (3) litran koisella öljynkerääjällä. Pois lukien alkuperäinen suljettu kampikammiojärjestelmä. Öljynkerääjän ainevahvuus on enintään kolme (3) mm. Suositellaan metallista öljynkeräijää.

Moottorin tulee mahtua alkuperäiseen paikkaan ja tilaan mahdollinen paloseinän siirto sekä takamoottorissa autoissa sallittu takapellin kannen muutos huomioiden.

Moottorin on sijaittava moottoritilassa ja kardaanitunneli ei ole moottoritilaa. Poikkeuksena edelliseen lauseeseen; Vetotapaa saa muuttaa. Moottorin paikka on vapaa joko auton etupäässä tai takapäässä mahdollisen paloseinän siirto huomioiden. Moottori ja vaihdelaatikko on kiinnitettävä tukevasti ja turvallisesti.

Moottorin paikan muutos on sallittu. Moottori kohtien 10.6 tai 10.6.1 mukaisesti.

10.3.2. Ohjaamotila

Auton sisäverhoilun saa poistaa. Ne korin osat, joiden ainoa tehtävä on verhoilun osien kiinnittäminen, voidaan poistaa, mikäli se on tarpeen turvakehikon asentamiseksi. Myös istuimet on poistettava.

Vähintään sisäpuolinen taustapeili on pakollinen. Jos kuljettajan kohdalla on muokattu lattiaa penkin kiinnitystä tehdessä niin että poikittainen tukipalkki on poistettu lattialta, se on korvattava penkinrautojen edestä sopivasta kohtaa vähintään 30x30x3 mm kokoisella huonekaluputkella hitsaamalla lattiaan.

Paloseinät:

Takamoottorissa autoissa saa paloseinää siirtää enintään 40 cm. Tämä 40 cm siirto mitataan takapenkin selkänöjan yläkiinnityspisteestä.

Paloseinien on oltava tiiviit ohjaamon ja moottorin, polttoaineen, öljysäiliöiden ja jäähdytysveden välillä.

Paloseinän pitää olla magneettista materiaalia/metallia.

Paloseiniä saa siirtää ohjaamoon päin enintään 30 cm mitattuna kohtisuoraan alkuperäistä paloseinää vastaan. Mikäli paloseinää muodostaa kotelorakenteen, mittaus suoritetaan kotelon moottoritilan puoleisesta seinämästä. Mikäli alkuperäisen paloseinän paikkaa ei

voi todentaa, paloseinää saa siirtää enintään tuulilasin alareunaan asti, paloseinän uuden paikan määrittä tuulilasin alareunasta leveyssuunnassa keskeltä autoa. Paloseinään saa tehdä lisäilmanottoaukkoja vastaavat aukot, joiden välissä on vähintään 50 mm etäisyyttä.

Autoissa, joiden mallivuosi on 1990 tai uudempi ja moottori on sijoitettu auton takaosaan, paloseinän saa aloittaa rakentamaan pääkaaren takaa, eikä siihen sovelleta silloin sääntökirjassa mainittua 40 cm siirtämisa rajoitusta.

Paloseinän korkeus on enintään takasivukuikunoiden alareuna sekä mahdollisen takaluukun ikkunan alareuna. Tällöin turvavyöt tulee takana kiinnittää Liite J III Art. 253 Turvallisuusmääräykset kohdan 6.2. mukaisesti.

Öljy- tai vesiputket:

Mikäli polttoaine, öljy- ja/tai vesiputket vedetään erikseen ohjaamon kautta, on ne suojattava metallisuojuksella ja sijoitettava lattiatasoon tai korkeintaan kynnyskoteloa/ kardaanitunnelin (vesiputket enintään 50 cm korkeudelle lattiasta) korkeuteen erilleen sähköjohtoista, eikä niissä saa olla liitoksia ohjaamon osalla.

Räjähdyssuoja:

Teräksinen räjähdyssuoja, vähintään 6 mm teräslevy, pakollinen EVK-autoissa, joissa on paloseinä siirretty tai muokattu alkuperäiseltä paikalta.

Räjähdyssuojan tulee olla leveydeltään vähintään 150 mm ja sijaittava vauhtipyörän/kytkimen linjalla.

Suojaus tulee tehdä koko ohjaamoon kohdistuvalle alueelle. Lisäksi vauhtipyörän/kytkimen alue on suojattava vähintään 10 mm paksulla 150 mm leveällä kudoksumilla laittamalla kudoksumi vaihdelaatikon päälle. Kudoksumi on pakollinen kaikissa kardaanivetoisissa ja etuvetoisissa autoissa.

Ilmanotto:

Ilman johtaminen ohjaamon kautta on sallittu hyvälaatuisella magneettisesta materiaalista valmistetulla metallikanavalla (enintään 2 kpl) silloin, kun käytetään sivuilmanottoa. Lisäilmanottoaukkoja saa sijoittaa enintään kaksi (2) kpl etutilan kanteen tai etupeltiin, enintään kaksi (2) kpl takatilan kanteen ja enintään kaksi (2) kpl auton takaosan oven keskitolpan ja taka-akselin kautta kulkevien pystytasojen väliselle alueelle, ei kuitenkaan sivukuikunoiden alareunan vaakatasoa korkeammalle. Aukkojen välillä oltava vähintään 50 mm:n etäisyys. Muoto pyöreä tai nelikulmainen, halkaisija tai sivunpituus enintään 200 mm. Lisäilmanottoaukot on peitettävä enintään 15 mm silmäkokoja olevalla metalliverkolla.

10.3.3. Matkatavaratila

Matkatavaratilalla tarkoitetaan kaikkea sitä tilaa, joka on erillään ohjaamosta ja moottoritolasta ja sijaitsee auton sisäpuolella.

Tämä tila on rajoitettu pituussuunnassa kiinteällä rakenteella, jonka valmistaja on toimittanut, ja/tai taikaisuinten selkänäön takaosalla ja/tai, jos on mahdollista selkänäön on kallistettu enintään 15° pystysuorasta taaksepäin. Tämä tila on rajoitettu korkeussuunnassa kiinteällä rakenteella ja/tai irrotettavalla osalla, jonka valmistaja on toimittanut, tai näiden puuttuessa tämän

tilan rajoittaa vaakasuora taso, joka kulkee tuulilasin alareunan korkeudella

Mikäli akulle ja polttoainesäiliölle tehdään oma tila tähän kuvitteelliseen matkatavaratilaan, pitää ne erottaa tiivillä väliseinällä ja tehdä oma tuuletusensa.

Mikäli akku ja polttoainesäiliö sijaitsevat alkuperäisellä paikalla ohjaamon ulkopuolella, ei tällöin erillistä tilaa tarvitse rakentaa.

10.3.4. Ovet ja luukut

Ovet:

Ohjaajan ovi sekä etuvien toimintatapa on säilytettävä alkuperäisen kaltaisina ja oltava alkuperäistä materiaalia. Samoin ulkopuoliset saranat, ovenkahvat ja ovien lukot on säilytettävä alkuperäisen kaltaisina ja toimintakuntoisina. Ovet voivat olla rakenteeltaan kevennetty.

Ohjaajan puoleisen oven verhoilu saa korvata vähintään yhden (1) mm paksulla alumiinilevyllä tai vastaavan lujuuden omaavalla metallilevyllä. Neliovisissa autoissa on takaovet hitsattava kiinni. Ikkunannostajien veivit ja mekanismit saa poistaa.

Ovien on oltava suljettuna tai vähintään lisäluukituksen varassa ajon aikana. Ohjaajan puoleisen oven lisäluukitseminen on tehtävä vahvalla kumipannalla tai vastaavalla. Tarvittaessa kuljettajan ja pelustusmiehistön tulee kuitenkin saada ovet auki. Etu- ja takatilan kansien alkuperäiset lukot on poistettava. Ne on varmistettava vähintään kahdella lisäluukituslaitteella, jossa on käytettävä ilman työkaluja avattavia tappisokkia yhdistelmiä.

Luukut:

Etu- ja takatilan kannot saa olla rakenteeltaan kevennettyjä. Kiinnitys tulee olla kaikkiaan vähintään neljästä pisteestä. Muutos moottorin kannessa on sallittu siten, että mekaaniset osat mahtuvat ko. kohdalla moottoriluukun sisälle. "Scoopin" korkeus saa olla enintään 10 cm. Takamoottorisissa autoissa sallitaan lisäksi enintään 10 cm korokereenus, joka on oltava tiiviisti sekä luukua, että korinlinjoja vasten. Takamoottorisissa autoissa sallitaan takapellin siirto 10 cm:llä taaksepäin em. edellytyksin.

Auton etuluukkuun sallitaan lisätä kivenkiskusuoja, tuulilasin suojaamiseksi. Se saa olla enintään 10 cm korkea ja enintään etuluukun levyinen. Materiaali vapaa.

Vakaajasiivikkeiden käyttö on kielletty.

Takapelti voidaan reiittää alkuperäisten takalampujen väliseltä alueelta. Mikäli reiät ovat suurempia kuin 15 mm, tulee reikiin suojaksi asentaa metalliverkko.

Luukkujen on oltava alkuperäistä materiaalia tai korvattava peltisillä luukuilla.

10.4. Lasipinnat

Tuulilasin oltava kerroslasia tai vähintään kolme (3) mm paksua polykarbonaatti-muovia. Liimalasi poistettaessa tulee hitsata turvakehikko ikkunapariin 100 mm matkalta molemmilta puoltia. Selkeästi kuljettajan näkyvyyttä haittaavat vauriot tuulilasissa on kielletty. Häikäisyuojan tekeminen tuulilasin yläreunaan on sallittu (enintään 10 cm korkea, esimerkiksi teippi)

Molempien etuvien alkuperäinen ikkunansi on poistettava.

Molempien etuovien ikkuna-aukon kohta pitää suojata metallisella turvaverkolla ja/tai vähintään yhden (1) mm paksulla polykarbonaattimuovilla. Turvaverkon silmäkoko on enintään 25 mm ja langan paksuus vähintään 1,5 mm. Kiinnitys tapahtuu ruuvaamalla ja/tai hitsaamalla.

Muut lasit voidaan vaihtaa vähintään kolme (3) mm paksuiseen kirrkaaseen muoviin tai minimissään yhden (1) mm paksuiseen polykarbonaattimuoviin.

Kaikkien, paitsi takasivunumeroikkunoiden tulee olla läpinäkyviä, kalvojen ja väriaineiden käyttö ikkunoissa on kielletty. Auton alkuperäiset värilasis ovat sallittuja.

Takasisviikkunat eli numeroikkunat voidaan korvata pellillä.

10.5. Turvallisuusvarusteet

10.5.1. Turvakehikko

Liite J kohta III Art. 253 mukainen turvakehikko, ovitason pitkittäistuki molemmin puolin autoa, takapääkaaren poikittaistuki, diagonaalituki ja kattovahvistus ovat pakollisia.

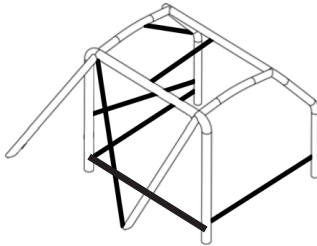

Etu- ja pääkaarien jatkaminen kielletty. Autoihin, joihin on hankittu katsastuskortti 1.1.2014 jälkeen on turvakehikon kaikkien putkien jatkaminen kielletty. Pois lukien takamoottoristen autojen etupäänsuojaus. JM-luokassa irrotettavat liitokset turvakaarissa on kielletty.

Turvakehikossa on saumallisen putken käyttö sallittu, jos putken halkaisijan ja ainevahvuuden nimelismitta on vähintään 42,4x3,2 mm ja samaa putkea käytetään koko turvakehikossa. Pääkaaren paksummat ulkomitat (45/50 mm) eivät ole pakollisia JM-luokassa. .

Turvakaarien kulma- ja ristiliitosten vahvikkeet eivät ole pakollisia JM-luokassa.

Turvakehikon pehmuste:

Turvakehikon se osa, joka on lähellä kypärää, tulee pehmustaa FIA standardin 8857-2001 type A mukaisella iskusuojalla (Kts. FIA Technical List nro 23)

Materiaali:

Vain poikkileikkaukseltaan ympyrämäiset putket ovat sallittuja. Teräslaatua valittaessa tulee kiinnittää huomiota hyviin venymis- ja hitsausominaisuuksiin. Jos putken ympyrämäisyys muuttuu taivutettaessa, pienimmän halkaisijan suhde suurimpaan kyseisessä putkessa tulee olla suurempi kuin 0.9.

Materiaali	Minimi veto-lujuus	Minimimitat	Käyttökohde
Teräsputki saumallinen*	ei määritely*	42.4 x 3.2* (1.669"x0.126")*	Koko turvakehikko, käytettäessä vain saumallista putkea.*
TAI			
Materiaali	Minimi vero-lujuus	Minimimitat	Käyttökohde
Teräsputki, Kylmävedetty, saumaton puhdas hiiliteräs, hiilen enimmäismäärä 0.3 %	350 N/mm2	45 x 2.5 (1.75"x0.095") tai 50 x 2.0 (2.0"x0.083")	Pääkaari (piirroset 253-1 ja 253-3) tai sivukaaret ja taka poikittaistuki (piirros 253-2)
		38 x 2.5 (1.5"x0.095") tai 40 x 2.0 (1.6"x0.083")	Puolisivukaaret ja kehikkorakenteen muut osat (ellei aiemmissa kohdissa ole toisin määritely)

*Sallittu vain JM-luokassa

Pääkaarien taivutustavat kuvat 253-1, 253-2 ja 253-3.

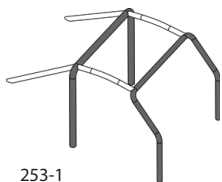

253-1

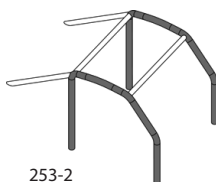

253-2

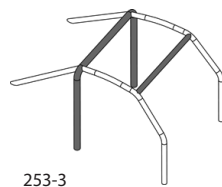

253-3

Turvakehikko on kiinnitettävä etu- ja pääkaaresta koriin ikkunalinjan ylä- ja alaosasta molemmille puolille autoa hitsaamalla. Hitsattujen kiinnityslevyjen tulee olla vähintään 50 mm pitkiä ja vähintään 2,5mm vahva teräslevy.

Alustan tuentojen kotelot voidaan kiinnittää turvakehikkoon. Turvakehikko saa ylittää takana takapyörienriipustuksen yläkiinnityspisteiden välisen linjan, kunhan se on kiinnitetty tukevasti muutoin sääntöjen mukaisesti.

Jos takapääkaari sijaitsee yli 150 mm B-pilarin takapuolella, tulee silloin kuljettajan puolen väli vahvistaa vähintään 2,5 mm vahvalla teräslevyllä, jonka korkeus on vähintään 300 mm. Levy kiinnitetään pääkaareen hitsaamalla vähintään 50 % ja B-pilariin hitsaamalla, vähintään 50 % tai pulttaamalla vähintään (3 kpl) 10 mm

pultilla. Alareuna maksimissaan 100 mm helmakotelon yläpuolelle ja vahvelevyyden ei saa tehdä kevennysrei-kiä. Mittaus suoritetaan sivuikkunareunan alatasolta. Lisäksi kuljettajanpuoleisiin turvakaariin pitää hitsata Liite J:n kuvan 253-31 mukaiset vinot lisätuet.

Vinottain kuljettajan puoleisesta etukulmasta takakulmaan kulkeva katon vahvistusputki tai auton pituussuuntaisesti kulkeva katon vahvistusputki ovat V-muotoisten lisäksi vaihtoehtoina sallittuja.

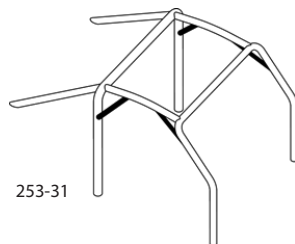

253-31

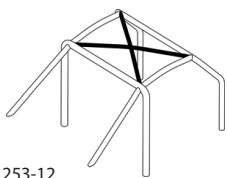

253-12

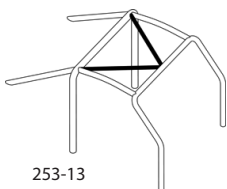

253-13

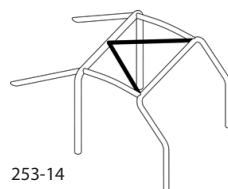

253-14

Lisäksi vaaditaan Liite J kohta III Art. 253 kuvien 253-31 tai 253-15 (jona yhteydessä voi käyttää myös 253-33 lisätukea) mukainen kuljettajan puoleisen etukulman vahvistus.

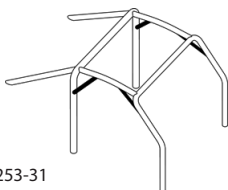

253-31

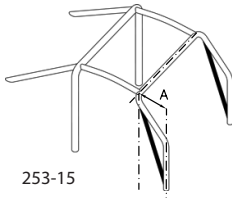

253-15

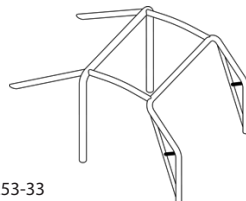

253-33

Käytettäessä kuvan 253-31 mukaista vahvistusta, tulee putken pituuden olla vähintään 30 cm, putken keskilinjalta mitaten. alkaen 253-31 kuljettajan puoleisen etukulman vahvistuksen putken tulee olla suora putki eikä sitä saa taivuttaa. Mikäli käytetään vaihtoehtoa 253-15, saa ovitason pitkittäistuki lähteä lisäputkesta taaksepäin, eteenpäin ei tarvitse laittaa oviputkea.

Kyseinen tuki (253-15) pakollinen mikäli mitta "A" on suurempi kuin 450 mm. Putkea saadaan taivuttaa enintään 20 astetta edellyttäen, että sivuprojektio on suora. Kiinnityspisteet tulee olla ylhäällä enintään 100 mm:n etäisyydellä turvakehikon etukaaren ja pitkittäistuen yläliitoksesta (kts kuva 253- 52 mittauksesta) ja alhaalla enintään 150 mm etukaaren tai sivukaaren kiinnitysja-

lasta. Tuki (253-15) on pakollinen niissä autoissa, joissa mitta "A" täyttyy ja joiden katsastuskortti on myönnetty 1.1.2018 jälkeen. Tukea (253-15) suositellaan käytettäväksi kaikissa autoissa, joissa "A" täyttyy. Mikäli koko turvakehikko on tehty (38 x 2.5 tai 40 x 2.0) saumattomasta teräsputkesta suositellaan kuvan 253-15 kulmatukea molemmin puolin turvakehikkoa.

Käytettävä Liite J:n 8.3.2.1.2.oviputket kuvan 253-9 tai 253-10 tai 253-11 mukaisia oviputkia. Sallitaan myös keskeltä oviputkea alas nurkkiin oleva oviputki vahvike (253-10B), joka on vastakohta kuvan 253-10 kuvasta. Edellä mainitut oviputket kuljettajan puolella pakolliset. Oviputkien taivuttaminen vain ulospäin on sallittua.

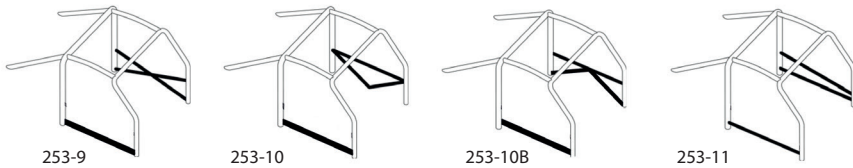

Suosittelaa käytettäväksi Liite J:n kuvien 253-5, tai 253-6, tai 253-7 mukaista diagonaalitukea.

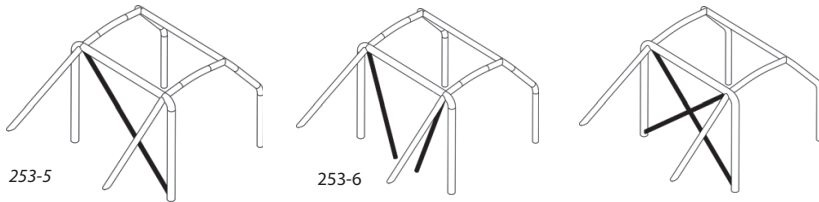

Lattiakiinnityspisteet pää-, etu-, sivu- ja puolisivukaarille:

Kaarien lattiakiinnitystä varten tulee jokaisessa kaaren alapään kiinnityspisteessä olla kiinnityslevy, jonka minimipaksuus on kolme (3) mm, muodostaen kiinnitysjalan. Kaarien alapään kiinnitys korikehikkoon on tehtävä vähintään kolmella (3) pultilla. Kukin kiinnityskohta tulee korissa vahvistaa vähintään kolme (3) mm paksulla ja pinta-alaltaan vähintään 120 cm² teräksisellä vahvikelevyllä, joka on hitsattu korikehikkoon. Pääkaarien kiinnityspisteet tulee sijoittaa korin lattiatasolla, pääkaarta ei saa kiinnittää takasisälokasuojiin. Lokasuoja ei ole lattiarakennetta. Erilaiset vaihtoehdot ovat Liite J:n kuvissa 253-50 ... 253-56. Kuvan 253-52 mukaista vahvikelevyä ei välttämättä tarvitse hitsata koriin. Käytettäessä kuvan 253-54 mukaista ratkaisua, voidaan aukot molemmissa päissä täyttää pellillä. Kiinnitysjalan pulttien tulee olla vähintään M8-kokoa ja lujuus vähintään 8.8 ISO-normin mukaan. Muttereiden tulee olla lukkomuttereita tai va-

rustettu jousiasutuslevyillä. Kahden pultin välinen kulma tulee olla vähintään 60 astetta (kts piirros 253-50).

Takatukien kiinnityspisteet:

Kiinnityskohdat tulee vahvistaa vähintään 60 cm², kiinnityslevyillä muodostaen kiinnitysjalan. Se tulee kiinnittää koriin vähintään kahdella M8-pultilla (kuva 253-57). Myös kuvan 253-58 mukainen yksipulttikiinnitys hyväksytään edellyttäen, että käytetään riittävän vahvaa rakennetta ja, että pultille on hitsattu holkki takatukeen. Edellä olevat ovat vähimmäisvaatimukset. Lisäksi voidaan tehdä lisäksi kiinnityksiä, kaarien kiinnitys- jalat saadaan hitsata korin vahvikelevyihin ja turvakehikko (määritelmä kohdassa 253-8.3.1) voidaan hitsata korikehikkoon.

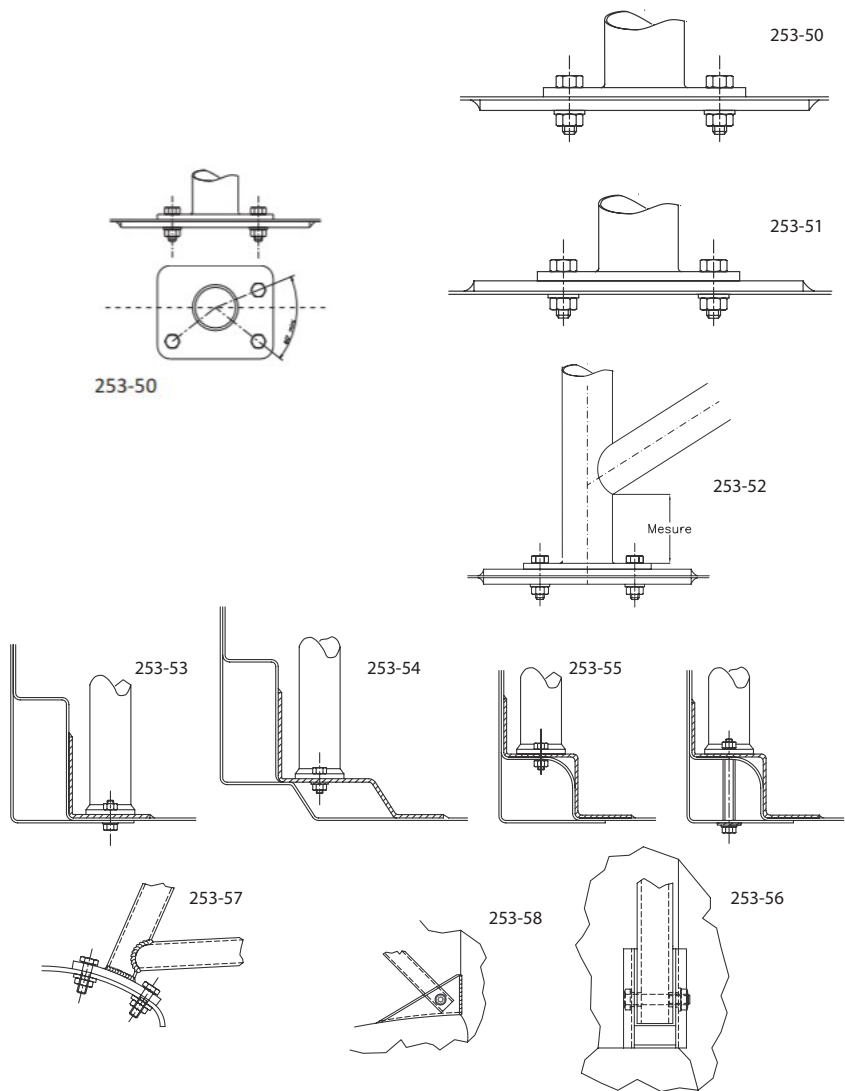

Etupään suojaus:

Alkuperäisesti takamotoristen autojen (Volkswagen, Fiat, Seat, Zastava, Renault, Simca, Hillman, Sunbeam, Skoda, Jalta, NSU tai vastaavat autot, joita on valmistettu eri nimillä) etupään suojaus tulee tehdä seuraavalla tavalla: etukaaren alapaiden kiinnityspisteisiin ja vähintään auton etuakseliston tason kautta tulee taivuttaa vähintään turvakaariputkesta U-muotoinen vahvikekaari (voidaan tehdä useammasta osasta). Jos autossa ei ole runkopalkkeja, kulkee vahvikekaari mahdollisimman lähellä auton etuakseliston tasoa. Kiinnitys turvakehikon alakiinnityspisteisiin tulee tapahtua vähintään kahdella M12-pultilla (kiinnityspistettä kohti, turvakehikon lattiapultit näiltä osin vähintään M12). Samoin kiinnitys

auton etupäähän, johon tehdään kiinnityskorvakkeet tätä varten (paksuus vähintään putken seinämävahvuus). Etupäässä tulee olla kaksi kiinnityskorvaketta (yksi M12-pultti/kiinnityspiste). Vahvikeputki voidaan myös hitsata ko. paikkoihin, jolloin pulttiliitoksia ei tarvita. Vaihtoehtoinen rakenne; rakenne lähtee turvakehikon etukaaresta siten että sen toinen pää kiinnittyy eturun- kopalkkeihin tai etuakseliston kiinnityspisteisiin etuakseliston kohdalla. Rakenteessa on huomioitava paloseinän läpivientien tiiveys. Tukirakenne voidaan tehdä useammasta osasta hitsaamalla tai pulttikiinnityksellä turvakaarisääntöjen mukaisesti. Etupään suojaus ei ole pakollinen kilpa-autoihin, joiden vetotapa on muutettu takamotoriseksi.

VW Kuplan etupään kiinnitys:

Sääntö koskee vain VW Kuplia, joista on alkuperäinen etupukin kiinnitysholvi poistettu. Alempi putki kiinnitetään etupääkaaren aluslappuihin auton alla, samalla lailla kuin esim. Fiatissa tehdään. Ylempi putki hitsataan etupääkaareen. Materiaali turvakaariputkea 42,4x3,2. Putket liitetään toisiinsa kahdella väliputkella. Ylä- ja alaputket hitsattava kiinni etupukkiin.

VW Kuplan yläputken vaihtoehtoinen rakennus:

Hitsataan poikittaisputki (vähintään 50x30x3) ohjaukselin alapuolelle rintapeltiin aukon reunasta reunaan. Siitä hitsataan suorat putket etuputkiston yläputkeen, vähintään turvakaariputkesta (42,4x3,2). Tässäkin mallissa alaputki on myös pakollinen.

10.5.2. Turvavyö

Vähintään 6-pisteen FIA-luokiteltu turvavyö vähintään kuudella (6) korin kiinnityspisteellä on pakollinen. Kiinnityspisteiden tulee olla pultti- ja/tai hakaskiinnityksiä siten, että vyö toimii koko leveydeltään vetosuuntaan.

Turvavyöt ovat voimassa kansallisissa kilpailuissa FIA-leiman NOT VALID AFTER päivämäärän jälkeen viisi (5) vuotta.

Kiinnityspisteiden tulee olla seuraavan standardin mukaisia: Olkavöiden kiinnitys ohjaajan takana ei saa olla vaakatason yläpuolella eikä 45 astetta suuremman kulmassa vaakatasosta alaspäin. Käytettäessä HANS-tukea olkavöiden kiinnityspisteiden kulmaksi vaakatasosta alaspäin suositellaan 10-20 astetta. Takakiinnityspisteiden minimiväli on 150 mm.

Turvavöiden kiinnitys tapahtuu ruuveilla joko mutteriin ja/tai kierteytetyyn vähintään kymmenen (10) mm paksuun teräslevyyn. Kierteenä kelpaa vain standardin mukainen joko M12 (8.8) tai 7/16"-20 UNF-kierte. Nämä kiertee tulee olla autossa kiinteästi. Kiinnityspaikat tulee vahvistaa hitsaamalla kiinnitettyä vähintään kolmen (3) mm paksulla 100x100 mm kokoisella teräslevyllä. Jos käytetään auton alkuperäistä turvavyön kiinnityspistettä ei tätä tarvitse vahvistaa. Turvavöiden hakaskiinnityksen varmistussokat eivät ole pakolliset JM-luokassa.

Turvavyöt saa kiinnittää myös turvakehikkoon Liite J III Art. 253 Turvallisuusmääräykset mukaisesti.

Kun moottorin paikkaa on vaihdettu edestä taakse, turvavöiden takakiinnitys tulee tehdä tällöin turvakehikkoon Liite J III Art. 253 Turvallisuusmääräykset mukaisesti. Muut turvavyömääräykset Liite J III Art. 253 Turvallisuusmääräykset mukaisesti. Suositellaan, että olkavöiden kiinnitys tulisi tehdä poikittaisputkeen.

Asennettaessa vöitä suojakehikon takatukien väliseen poikittaisputkeen tämän poikittaispuun tulee täyttää seuraavat ehdot:

- Putken materiaali tulee olla sama kuin kehikko
- Putken korkeus tulee olla siten, että olkavyöt ovat taaksepäin ja vöiden alaspäin suuntautuva kulma on 10 ja 45 asteen välillä mitattuna penkin läpiviennitasosta. Suositellaan 10-20 asteen kulmaa.
- Vyöt on asennettava putkeen, joko lenkillä ja/tai silmukkapulteilla. Silmukkapulttien kiinnitys on tehtävä putkeen hitsattuun holkkiin kuvan 253-67 mukaisesti. Nämä holkit on hitsattava takatukien

väliseen poikittaisputkeen ja silmukkapultin on oltava joko M12 (8.8) tai 7/16UNF.

10.5.3. Ajoasut

Vaatimuksena FIA-standardin mukainen ajoasu (FIA-standardi 1986 tai 8856-2000 tai 8856-2018).

Katso Liite J, kohta XXIV.

1. FIA-standardi 1986 ajoasu sallittu, jos ajoasu täyttää muuten sille asetetut vaatimukset. Tällöin tulella suojaava FIA 8856-2000 tai FIA 8856-2018 -standardin alusasu pakollinen.
2. Käytettäessä 8856-2000 tai 8856-2018 -standardin mukaista ajoasua, ei tällöin ole alusasu vaatimusta. (FIA 8856-2000 tai FIA 8856-2018 -standardin mukaisen alususun käyttöä suositellaan).

Huppu: FIA-standardin* mukaista kypärähuppuja on aina käytettävä.

Ajokäsineet: FIA-standardin* mukaiset ajokäsineet.

Ajokengät: FIA-standardin* mukaiset ajokengät.

Sukat: Suositellaan käytettävän FIA-standardin* mukaisia sukkiä.

Niskatuki: HANS/FHR niskatuki on pakollinen.*

Kypärän tulee olla Liite J kohdan XXIV Ajajien varusteet mukainen.

* Kaikki FIA:n standardoimat tuotteet ovat sallittuja.

10.5.4. Istuin

Kaikkien käytettävien istuimien tulee olla FIA:n hyväksymiä eikä niiden rakennetta saa muuttaa. Istuimen tulee olla rakenteeltaan ja verhoilultaan ehjä. Istuimen verhoilu voi korjata verhoilua vastaavalla materiaalilla tai nahalla. FIA hyväksyntä on oltava nähtävissä katsastuksessa.

Istuimen FIA NOT VALID AFTER päivämääräileima ei ole määräävä.

Istuimen paikka on auton alkuperäisten etupenkien paikalla jommallakummalla puolella. Istuinta saa kiinnityksineen siirtää pituussuunnassa. Istuimen tulee sijaita kokonaisuudessaan pääkaaren etupuolella.

Kuljettajan istuin tulee kiinnittää liite J III Art. 253 kohdan 16 mukaisesti. Penkkien kiinnitysraudat saa olla tukevia omavalmisteisia. Jokkiksessa liite J sääntöjen mukaisten penkin kiskojen käyttö on sallittua, vaikka ko. autolla ajaisi vain yksi kuljettaja.

10.5.5. Nascar-verkko

Niin kutsuttua Nascar-verkkoja on käytettävä ja sen saa poistaa myyntimenettelyn yhteydessä.

Nascar-verkon koko vähintään 300 mm x 500 mm.

Verkon tulee täyttää seuraavat ominaisuudet: Verkko on valmistettu kudotuista vähintään 19 mm (3/4") leveistä kaistaleista, joiden aukkojen tulee olla minimissään 25x25 mm ja maksimissaan 60x60 mm.

Verkko kiinnitetään turvakaareen. Verkon tulee sulkea ikkuna-aukko kokonaan ohjauspöyrän keskiön etäisyyteen asti.

Verkon kiinnitys on toteutettava siten että se on helposti avattavissa autosta pikaisen poistumisen vuoksi.

10.6. Moottori

Autoissa saa käyttää autonvalmistajan siihen malliin sarjatutannossa asennettua moottoria.

Kaikki saman merkin sylinteri- ja venttiilimäärältään määrältään saman lukuiset moottorit luetaan samaksi moottoriksi.

Muissa tapauksissa noudatetaan vierasmoottorisääntöjä.

Wankel-moottorin kerroin on 1.8.

Sylinterihalkaisijaa saadaan suurentaa ja sylinteriputket ovat vapaat.

Iskunpituus on vapaa.

Imu/pakosarja on vapaa.

Vesijäähdytysjärjestelmä on vapaa ja vesijäähdytteisen moottorin poraus vesikanaviin ja sen jälkeinen märkäputkitus on sallittu.

Ilmajäähdytteisissä moottoreissa lisjäähdytys ulkopuolisella vesiruiskutuksella on kielletty.

Kaikenlainen ahtaminen on kielletty.

Taka- ja keskimoottoristen autojen moottoreiden enimmäistilavuus on 1650 cm³, paitsi käytettäessä VW:n alun perin takamoottorisissa ilmajäähdytteistä sen omaa moottoria.

Näissä säännöissä olevien rajoitusten jälkeen on moottori muilta osin vapaa (kuten männät, kiertokanget, kampiakseli, nokka-akseli)

Sylinterikannen (-kansien) tulee olla sarjavalmistaisesta autosta.

Sylinterikanteen aineen lisääminen on imu ja/tai pakokanavaan, tulpanreikään, kannen palotilaan tai vesikanaviin on (Kitillä, hitsaamalla ja/tai putkittamalla) sallittu. Lisäksi sylinterikannen vaurioiden korjaaminen hitsaamalla ja/tai kittaamalla on sallittu koko sylinterikanteen.

Öljynkanavien hitsaaminen, siirtäminen sekä öljyn jäähdyttäminen erillisissä lauhduttimissa on sallittu.

VW ilmajäähdytteisten tuotantomoottorien kannet ovat vapaat.

Moottorinlohkon vaihtaminen kilpailun aikana on kielletty.

10.6.1. Vierasmoottorisääntö

Taka- ja keskimoottoriset autot:

Automalliin kuuluvan moottorin asemasta voidaan käyttää oman tai toisen valmistajatehtaan enintään 8-venttiilistä 1650 cm³ auton moottoria. Auton mallivuoden ollessa 1990 tai uudempi saa vaihtomoottorina käyttää myös 12- tai 16-venttiilistä enintään 1650 cm³ moottoria mutta vain kaasutinversiona. Sylinterien lukumäärä on enintään neljä. Mallivuosi tarkoittaa sitä, että kyseinen automalli on ollut tuotannossa vuonna 1990. Moottorin kiinnityspisteet tulee vahvistaa vähintään kolmen (3) mm paksulla metallilevyllä, jonka koko on vähintään 12x12 cm.

Etu- ja kardaanivetoiset autot:

Automalliin kuuluvan moottorin asemasta voidaan käyttää oman tai toisen valmistajatehtaan enintään 16-venttiilistä 2250 cm³ auton moottoria suihkutus- tai kaasutinjärjestelmällä. Sylinterien lukumäärä on enintään neljä. Vierasmoottorin tehtaan ilmoittama alkupe-

räinen moottoriteho saa olla enintään 150 kW. Moottorin tehon toteennäyttövelvollisuus on kilpailijalla.

10.7. Polttoainejärjestelmät ja polttoaine

Etu- ja kardaanivetoisissa autoissa suihkutus-/ kaasutinjärjestelmä on vapaa.

Keski- ja takamoottoriautot ovat sallittuja vain kaasutinikäyttöisinä.

Kaasuttimina saa olla yksi kaksikurkkuinen tai kaksi yksikurkkuista (toimivia kurkkuja) kaasutinta.

Autoissa, joissa käytetään automalliin kuuluvan moottorin asemasta oman tai toisen valmistajatehtaan enintään 1650 cm³ moottoria, kaasuttimen läpän halkaisija saa olla enintään 45 mm. Mitta mitataan läpän akselin suuntaisesti. Luistikaasuttimissa 45 mm mitataan 90 asteen kulmassa luistin liikkumissuuntaan nähden. (Ilmajäähdytteinen VW omalla moottorilla 50 mm)

Polttoainesäiliön on oltava auton alkuperäinen ja/tai siitä pienennetty metallinen polttoainesäiliö. Samoin hyväksytään tarkoitukseen hyväksytty metallinen ja/tai muovinen veneen polttoainesäiliö ja/tai metallinen polttoaineen säilytykseen tarkoitettu polttoainesäiliö. Polttoainesäiliön rakenteen ja kiinnityksen oltava tukeva ja sen on sijaittava auton matkavaratilassa. Mikäli akulle ja polttoainesäiliölle tehdään oma tila, pitää ne erottaa toisistaan tiiviillä väliseinällä ja tehdä oma tuuletusensa.

Suihkutusjärjestelmällä varustetuissa autoissa (ei vaihtomoottorisissa) saa käyttää kyseisen auton alkuperäistä polttoainesäiliötä sen alkuperäisellä paikalla.

Polttoaineena saadaan käyttää vain huoltoasemilla normaaliymyynnissä olevaa 95E, 98E ja V-Power moottoribensiiniä, joka on Liite J:n art 252.9. kansallisen lisäyksen mukaista polttoainetta.

10.8. Moottorinohjausjärjestelmät

Moottorinohjausjärjestelmät ja moottorinohjauslaitteet tulee olla vapaasti avoimna luettavina, eikä käynnistyskertoja tai muita vilpillisiä ominaisuuksia saa ohjelmoimalla rajoittaa. Epäselvissä tilanteissa moottorinohjauslaite voidaan sinetöidä katsastuksen toimesta kilpailupaikalla ja tutkia liiton toimesta jälkikäteen.

10.9. Voimansiirto, akselistot ja pyöränripustus

Voimansiirto:

Vain kaksivetoiset autot ovat sallittuja.

Nelivetoisen auton saa muuttaa kaksivetoiseksi.

Vaihdelaatikko, sen paikka ja välitykset ovat vapaat.

Kaavio tulee olla alkuperäinen tai H-kaavio.

Autossa tulee olla toimiva peruutusvaihte.

Tasauspyörästä on vapaa.

Akselistot:

Akselivälin muuttaminen on sallittu +/- 5 cm rajoissa.

Etu- ja taka-akseleiden paikka on vapaa.

Akseliston tyyppi on vapaa.

Auton ohjaamotilaan viedyt pyörän tuentojen sekä jousituksen osat pitää koteloida hitsaamalla tehdyllä kotelolla, materiaalivahvuus vähintään 1,5 mm vahvui-

sella metallilla, niiltä osin kun ne ovat ohjaamotilassa. Kiinnityspisteet tulee vahvistaa vähintään kolme (3) mm vahvuisella metallilla. Pyörien on sijoitettava loka-suojien sisäpuolella.

Irralliset raidevälin levittimet on kielletty.

Mikäli akselin pää ja/tai pyörän kiinnityspultit ulottuvat pyörän pystytason ulkopuolelle, on ne suojattava umpinaisella, sileäpintaisella, lautasmaisella ja tukevalla metallisuojuksella, jossa ei ole teräviä reunoja. Suojassa sallitaan reiät pyöränpultteja varten.

Roiskeläpät:

Auton vetävien pyörien takapuolella tulee olla roiskeläpät, jotka ovat kiinnitetty maksimissaan 20 cm etäisyydelle renkaan taakse ja joiden alareuna on maksimissaan kymmenen (10) cm maasta. Läppien pitää olla leveydeltään 1,5 kertaisia renkaan leveyteen nähden ja materiaaliltaan roiskeläpäksi sopivaa jämääkää kumia (minimissään 2 mm). Auton alkuperäiset roiskeläpät ovat sallittuja.

Roiskeläpät tulee kiinnittää tukevasti koriin.

Pyöränripustus:

Pyöränripustus on vapaa.

Jousituksen tyyppi on vapaa ja lisäjousien käyttö on sallittu. Iskunvaimennus on vapaa.

Osakokonaisuuksien vaihto (esim. etu- ja taka- akselisto, vaihteisto jne.) on sallittua.

10.10. Ohjauslaitteet

Ohjauslaitteiden on oltava rakenteeltaan ehjiä ja tehdasvalmisteisia.

Niitä saa vahvistaa mutta ei hitsata. Muuten ne ovat vapaa.

Ohjausakselin muuttaminen ja vahvistaminen on sallittu hitsaamalla ja/tai pulttaamalla. Nämä muutokset on tehtävä asianmukaisesti. Hitsatulle kohdalle pitää tehdä putki ja pulttivarustus. Suositellaan käytettäväksi vähintään yhden nivelen rattiakselia.

Ohjauspyörä tulee olla tehdastekoinen ja ohjauspyörän kehä ei saa sijaita 50 mm lähempänä kiinteätä osaa.

Tehdasvalmisteinen irrotettava ratti tai keskiö on sallittu.

Tehdasvalmisteisina osina voidaan pitää sarjatuotannonomaisesti (ts. ei yksin kappalein tai muutaman kappaleen erissä) valmistettuja osia, joiden valmistajalla voidaan katsoa olevan kyseisen tyyppisten osien valmistamiseen riittävä asiantuntemus ja kokemus.

Rattiakseli voidaan kiinnittää turvakehikkoon.

Ohjauslukko (ns. rattilukko) on poistettava.

10.11. Jarrut

Jarrut on oltava kaikissa pyörissä ja toimittava joka pyörässä, muuten jarrut ovat vapaat

Toimiva käsijarru on pakollinen, sen lukitus ei.

Jarruputket on suojattava vahingoittumista vastaan.

10.12. Levypyörät ja renkaat

Koskee sekä kesä- että talvikauden rengassääntöä.

Vannehalkaisija on enintään 16" ja enintään 3":n vannehalkaisijan ero on sallittua etu ja taka-akseleiden

välillä. Vanneleveys on enintään 7", kardaani-/etuvetoisilla autoilla vapaa. Vanteen kääntäminen on mahdollista kun keskiö jää entiselleen. Rummun alkuperäisen pulttijaon muuttuessa, on käytettävä laipallista pinnapulttikiinnitystä.

Renkaan saa asentaa vanteelle vain rengasnormien mukaisesti.

Paripyörät ovat kielletty sekä samoin kahden renkaan asentaminen päällekkäin.

Kaikenlainen renkaiden lämmittäminen on kielletty koko kilpailun ajan.

Kaikenlaisten suojien ja vastaavien asettaminen renkaiden päälle on kielletty.

10.12.1. Kesäkauden rengassääntö

Kaikkien renkaiden on oltava nastattomia tieliikenteeseen hyväksytyjä.

Vetävillä pyörillä saa käyttää vain hienokuvioidisia henkilöautoihin tarkoitettuja kesärenkaita.

Vetävien pyörien sallittujen renkaiden merkit:

- Continental
- LingLong
- Sava
- Uniroyal

Lajiryhmä varaa oikeuden päivittää rengassääntöä tarvittaessa. Renkaissa on oltava rengasmerkki, mallimerkinä sekä nopeusluokka selkeästi nähtävissä.

Renkaan pinnan muotoilu tai jälkikäsitteily on kielletty.

Vetävällä pyörällä renkaan enimmäisleveys taka- ja keskimooottori autoissa on 185 mm, kardaani ja etuvetoisten autojen vetävällä pyörällä renkaan enimmäisleveys on 205 mm. Yli 4000 cm³ moottorilla varustettu auto rengasleveys vapaa.

Renkaan profiilisuhteen minimimitta on 50.

3PMSF, winter, four season, all season tai vastaavien merkinnöin (myös kuvallisin) varustetut renkaat ovat kiellettyjä vetävillä pyörillä.

Kilpailu- tai ratakäyttöön tarkoitettujen renkaiden (track tyres, race/racing tyres, street race tyres, slick/semi-slick tyres, no highway use, race/racing tms.) ovat kiellettyjä vetävillä pyörillä.

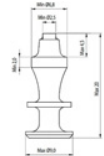

10.12.2. Talvikauden rengassääntö

Talvella käytetään renkaina Liite J kohdan 252.6.1.2. mukaisia liukuusterenkaita seuraavilla lisäyksillä. Vannehalkaisija on enintään 16".

10.13. Sähköjärjestelmä

10.13.1. Valot

Jarruvalot on oltava punaiset ja näkyvät sekä niiden on sijoitettava symmetrisesti takaikkunan alapuolelle enintään 40 cm auton sivusta ja vähintään 40 cm korkeudelle maasta.

Mikäli jarruvalot korvataan auton sisälle sijoitettavilla valoilla, tulee niiden sijaita symmetrisesti takalasin rajaamalla alueella.

Talvella (1.11.-31.3.) ajovalot tai niiden paikalle asennetut huomiovalot ovat pakolliset. Polttimon

teho on vähintään 21W, tai vastaava. Huomiovalot saadaan myös nostaa etulokasuojien ja/tai nokkapellin päälle, jolloin niiden on sijaittava etupyörän napojen kautta kulkevan pystytason etupuolella.

Punainen takasumuvalo on sijoitettava helposti havaittavaan paikkaan auton takaosaan. Polttimon teho on oltava vähintään 21W, tai vastaava.

Talvikaudella sumu- ja huomiovalojen pitää jäädä päälle keskeyttäessä radan varteen kun auto on samutettu ja päävirta on pois päältä.

Sen on toimittava ympäri vuoden ja se on kytkettävä päälle kilpailun johdon sitä vaatiessa.

Polttimoiden nimellisjännite tulee olla sama kuin akun.

Muut valot pitää poistaa.

Led-valojen käyttäminen on sallittua.

10.13.2. Muut sähkölaitteet

Sähköjohdot on suojattava oikosulkua vastaan ja ohjaamon läpi kulkevat sähköjohdot on suojattava turvallisesti.

Akku on kiinnitettävä tukevasti metallikiinnityksellä vähintään kolmen (3) mm:n metallilevyllä hitsaamalla vahvistettuun alustaan, jonka on estettävä akun sivutainen liike.

Akku on peitettävä eristävällä nestevuodolta suojaavalla kanteella.

Takamoottorisissa autoissa akku tulee sijaita auton matkatavaratilassa, mikäli se ei sijaitse omalla alkupe-raisellä paikallaan ohjaamossa.

Etuveto tai kardaanivetoisissa autoissa akku pitää sijaita alkuperäisellä paikalla tai matkatavaratilassa.

Toimivien lasinpyyhkijöiden määrä vähintään yksi (1) kpl ja sen/niiden pitää sijaita paikassa, joka antaa tarvittaessa kuljettajalle hyvän näkyvyyden eteenpäin kuljettajan istuimelta katsoen.

Autossa tulee olla tehokas pesulaite ja pesulaitteen vesisäiliön tulee sijaita takamoottorisissa autoissa auton etutavaratilassa.

Autossa on oltava käynnistysmoottori, jolla ohjaaja voi käynnistää moottorin istuimeltaan.

Mainittujen rajoitusten jälkeen muut sähkölaitteet ovat vapaat.

10.13.3. Päävirtakatkaisin

Auto on varustettava toimivalla ulko- ja sisäpuolisella päävirtakatkaisijalla. Liite J III Art. 253 Turvallisuusmääräyksen mukaisesti.

10.14. Katsastuskortti

Autokohtainen katsastuskortti on pakollinen. Sen puuttuminen on este kilpailuun osallistumiselle. (Katsoliite J kohta XXIII.)

Katsastuskortti on esitettävä kilpailupaikalla ilmoitustautuessa sekä ensikatsastuksessa ja katsastuksen sitä pyytäessä.

10.15. Autojen sinetöinti ja avaus

Kaikissa tapauksissa auto on avattava, tarkastettava ja mittava aina kilpailussa kilpailupaikalla ja/tai järjestäjän siihen osoittamassa paikassa.

Ostotarjouksen kautta auton saaneella kuljettajalla on oikeus vaatia autoa avattavaksi. Tämä vaatimus on esitettävä välittömästi ostotarjouskehässä kaupanteon yhteydessä sekä auton myyjälle että järjestäjälle. Jos auto todetaan sääntöjenvastaiseksi, niin avauksen maksaa myyjä, joka myös joutuu kärsimään liiton määräämän seuraamuksen.

Ostotarjouksen kautta saadun auton kauppa voidaan tällöin purkaa, jos ostaja niin vaatii.

10.16. Ympäristön suojeleminen

Huolto- tai pysäköintivarikkopaikoilla on kilpa-auton alla oltava vähintään kilpa-auton pohjapinta-alan kokoinen nesteitä läpäisemätön suojaite. (suositellaan väh. 400g/m²) Lisäksi kilpailijoilla tulee olla olemassa kilpailijakohtainen öljyvahinkojen estoon tarkoitettu imeytysmatto, jonka imeytyskyky on vastaa kilpa-auton kokonaisöljymäärää.

Auto ei saa kilpailussa vuotaa ympäristölle vaarallisia nesteitä, eikä olla ympäristölle vaarallinen.

Tankatessa, tankkauskohdan alla suositellaan käytettävän imeytysmattoa.

Jokaisella varikkopaikalla on oltava vähintään yksi 27A 144 B-C luokan kuuden (6) kg sammutin / kilpa-auto, jonka tarkastus on voimassa ja joka on helposti otettava tarvittaessa käyttöön.

Talvikaudella on glykolin ja muiden jäänestoainien käyttö sallittu, jos järjestäjän ympäristöluupa sen sallii. Järjestäjä ilmoittaa mahdollisesta käyttökiellosta kilpailun säännöissä.

10.17. Äänenvaimennus

Autossa tulee olla tehokas äänenvaimennus. Äänenvoimakkuus enintään 110 dB (A). Mittaus A-asteikolle "slow", mittari sijoitettuna 45° kulmassa 50 cm:n etäisyydelle pakoputken päästä auton käydessä 4500 r/min.

Liite J, XXII Ajajien varusteet Kypärä ja Hans standardit

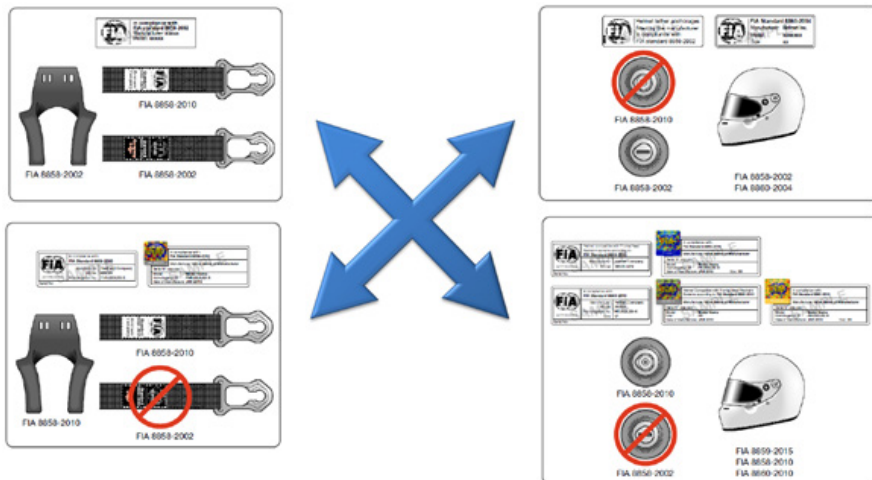

FIA

Lista N° 25





KYPÄRÄNORMIT



FIA TEKNINEN LISTA N° 25

Tarkista viimeisimmät muutokset FIA:n nettisivuilta www.fia.com/regulation/category/761

STANDARDI	ESIMERKKI MERKINNÄSTÄ	Voimassa HANS-kiinnikkeillä ¹	Voimassa ilman HANS-kiinnikkeitä
FIA 8860-2018 and 8860-2018-ABP	 In compliance with FIA Standard 8860-2018 Manufacturer Name: Manufacturer Serial N°: XXX XXX Model: AH XXX XXX Homologation No: AH XXX XXX Date of Manufacture: JAN 2018 Size: XS tai In compliance with FIA Standard 8860-2018-ABP Manufacturer Name: Manufacturer Serial N°: XXX XXX Model: AH XXX XXX-ABP Homologation No: AH XXX XXX-ABP Date of Manufacture: JAN 2018 Size: XS	KYLLÄ	KYLLÄ
FIA 8860-2010 VIIMEINEN VOIMASSAOLO 31.12.2028	 In compliance with FIA Standard 8860-2010 Manufacturer Name: Manufacturer Serial N°: XXX XXX Model: AH XXX XXX Homologation No: AH XXX XXX Date of Manufacture: JAN 2010 Size: XS tai In compliance with FIA Standard 8860-2010 Manufacturer Name: Manufacturer Serial N°: XXX XXX Model: AH XXX XXX Homologation No: AH XXX XXX Date of Manufacture: JAN 2010 Size: XS	KYLLÄ	KYLLÄ

¹ FIA-standardit kypärille, jotka on tarkoitettu käytettäväksi HANS- tai FHR-päntukien kanssa. Tarkista lisävaatimukset kypäräien käyttöle FIA:n verkkosivuilta www.fia.com/regulation/category/123.

STANDARDI	ESIMERKKI MERKINNÄSTÄ	Voimassa HANS-kiinnikkeillä ¹	Voimassa ilman HANS-kiinnikkeitä
FIA 8859-2015		KYLLÄ	KYLLÄ
Snell SA2010 + FIA 8858-2002	 + 	KYLLÄ	KYLLÄ
	<div style="border: 1px solid red; padding: 2px; display: inline-block;">VIIMEINEN VOIMASSAOLO 31.12.2023</div> <div style="border: 1px solid red; padding: 2px; display: inline-block; margin-left: 20px;">Voimassa kansallisesti 31.12.2025 asti</div>		
Snell SA2010 + FIA 8858-2010	 + 	KYLLÄ	KYLLÄ
	<div style="border: 1px solid red; padding: 2px; display: inline-block;">VIIMEINEN VOIMASSAOLO 31.12.2023</div> <div style="border: 1px solid red; padding: 2px; display: inline-block; margin-left: 20px;">Voimassa kansallisesti 31.12.2025 asti</div>		

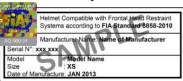
STANDARDI	ESIMERKKI MERKINNÄSTÄ	Voimassa HANS-kiinnikkeillä ¹	Voimassa ilman HANS-kiinnikkeitä
Snell SA2010 + FIA 8858-2010	 + 	KYLLÄ	KYLLÄ
	<div style="border: 1px solid red; padding: 2px; display: inline-block;">VIIMEINEN VOIMASSAOLO 31.12.2023</div> <div style="border: 1px solid red; padding: 2px; display: inline-block; margin-left: 20px;">Voimassa kansallisesti 31.12.2025 asti</div>		
Snell SAH2010 + FIA 8858-2010	 + 	KYLLÄ	KYLLÄ
	<div style="border: 1px solid red; padding: 2px; display: inline-block;">VIIMEINEN VOIMASSAOLO 31.12.2023</div> <div style="border: 1px solid red; padding: 2px; display: inline-block; margin-left: 20px;">Voimassa kansallisesti 31.12.2025 asti</div>		
Snell SAH2010 + FIA 8858-2010	 + 	KYLLÄ	KYLLÄ
	<div style="border: 1px solid red; padding: 2px; display: inline-block;">VIIMEINEN VOIMASSAOLO 31.12.2023</div> <div style="border: 1px solid red; padding: 2px; display: inline-block; margin-left: 20px;">Voimassa kansallisesti 31.12.2025 asti</div>		

20. JM-LIIGA SÄÄNNÖT

20.1. Säännöt

JM-liigassa noudatetaan JM-luokan sääntöjä, ellei niistä näissä säännöissä tai mahdollisesti vuosittain julkaistavassa liiga-asetuksessa ole toisin määrätty.

Mahdollinen liiga-asetus korvaa tai täydentää osaltaan näitä sääntöjä.

JM SM-liigasäännöissä mainittu kuljettaja = sääntökirjan mainitsema kilpailija tai ohjaaja.

20.1.1. Osanotto

Osanotto-oikeus on rekisteröidyillä AKK-Motorsport ry:n jäsenseuroilla. Joukkueiden ilmoittautuminen tulee tapahtua seuran kautta.

JM SM-liiga ajetaan niiden joukkueiden kesken, jotka siihen on ilmoittautumisen jälkeen vahvistettu.

20.1.2. Ratavaatimus

Hyväksytty ja tarkastettu JM-rata, joka on tarkastettu vähintään seitsemälle (7) autolle.

20.2. Ilmoittautuminen ja edustuskelpoisuus

20.2.1. Ilmoittautuminen ja osallistumismaksujen maksaminen

Ilmoittautuminen JM SM-liigaan tulee suorittaa liiton verkkosivuilta löytyvällä kaavakkeella sähköisesti 15.5. mennessä.

Ilmoittautumisesta tulee selvittää seuraavat asiat:

- 1 Jäsenseuran nimi ja sähköinen allekirjoitus seuran sääntöjen mukaan
- 2 Joukkueen nimi
- 3 Yksi tai kaksi (1-2) joukkueen johtajaa
- 4 Vähintään kaksi (2) kuljettajaa
- 5 Seuran tilinumero
- 6 Liigapalaverista päätös

Seuraavat tiedot on ilmoitettava 31.7. mennessä:

- 7 Joukkueen muiden kuin ennalta ilmoitettujen kuljettajien tulee itse ilmoittautua liigakilpailuun KITI-järjestelmässä.
- 8 Värivalokuva sähköpostitse liigaväreihin maalalustasta
- 9 Osallistumismaksu maksetaan suoraan kilpailunjärjestäjien tileille liigapalaverissa sovittavasti. Myöhästyneen osallistumismaksun suuruus on tuplamaksu (1200 euroa), joka on suoritettava 1 viikko ennen 1.kilpailupäivää ja kilpailun järjestäjällä on oikeus periä tämä joukkueelta ilmoittautumisen yhteydessä. Osallistumismaksu on lauaintaina kaikilta joukkueilta 600 euroa. Sunnuntain finaalkarsintaan ja finaaliin pääsijät maksavat sunnuntaina toisen 600 euron osallistumismaksun kilpailupaikalla.

20.2.2. Joukkueen kuljettajat

Joukkueeseen tulee nimetä vähintään viisi (5) ja enintään kymmenen (10) kuljettajaa, jotka ovat vähintään 18 vuoden ikäisiä.

Joukkueeseen voidaan nimetä kuljettajia, joilla ei ole kilpailulisenssissään joukkueen ilmoittavan seuran nimeä ja numeroa. Ko. kuljettajat voivat edustaa liigaoteluissa kyseistä joukkuetta ja sen ilmoittanutta seuraa.

Muulloin he edustavat "kilpailijalisenssiseuraansa".

Joukkueeseen voidaan nimetä myös sellaisia kuljettajia, jotka eivät ilmoittautumisen päättymishetkellä ole sääntöjen mukaisia kuljettajia (ei ole lisenssiä tai ovat nuorten luokan kuljettajia). Heidän tulee olla sinä kilpailupäivänä, jolloin he ajavat joukkueessa, sääntöjen mukaisia kuljettajia.

Kuljettajien ilmoittautumisen määräajan jälkeen kuljettajia ei saa enää vaihtaa.

Voidaan hyväksyä enintään kahden (2) kuljettajan vaihto/joukku 31.7. mennessä. Vaihdeettava kuljettaja ei saa olla ilmoitettuna aikaisemmin johonkin toiseen joukkueeseen.

Tämän jälkeen vaihto edellyttää lääkärintodistusta, tai työnantajantodistusta jossa on maininta, mikä estää ajamisen kilpailussa.

Mahdolliset muut tapaukset lajiryhmän päätöksellä.

Uuden kuljettajan tulee olla liigasääntöjen mukainen. Mahdollinen vaihto katso liiga-asetus

20.2.3. Joukkueen johtajat

Joukkueeseen nimetään yksi tai kaksi (1-2) joukkueen johtajaa, jotka ovat vähintään 18 vuoden ikäisiä.

Heillä tulee olla voimassaoleva AKK:n nopeuden toimitsijalisenssi sekä voimassaoleva JM-tutkinto tai rataleimatutkinto. Nopeuden päätoimitsijalisenssi vastaa JM-tutkintoa.

Joukkueen johtaja toimii joukkueen ja kuljettajien ilmoittajan edustajana. Kun joukkueen johtajan seura on jokin muu kuin joukkueen ilmoittava seura, tulee joukkueen johtajan ja seuran välillä tehdä sopimus toimimisesta joukkueen johtajana. Tämä sopimus on toimitettava AKK:lle sähköpostitse joukkueen ilmoittautumisen yhteydessä.

Joukkueen johtaja ei voi toimia joukkueessaan kuljettajana eikä joukkueen kuljettajia joukkueen johtajana.

Joukkueen johtaja tekee ja allekirjoittaa joukkueen puolesta mahdolliset vastalauseet, ei kuljettajat.

Vähintään toisen ilmoitetuista joukkueen johtajista tulee olla toimessa kilpailun aikana.

Mikäli joukkueen johtaja on estynyt toimimaan tehtävässään liigakilpailussa, voi seura ilmoittaa liitolle uuden joukkueen johtajan vähintään viikkoa ennen liigakilpailua.

Uuden joukkueen johtajan tulee täyttää joukkueen johtajalle asetetut vaatimukset.

20.3. Mainokset, värit ja numerot

20.3.1. Mainosmääräykset

JM SM-liigaan osallistuvissa autoissa on oltava tuulilasien yläreunaan kiinnitettävä seuran nimitarra. Se voi sisältää mainoksen, mikäli mainos ei häiritse seuran nimen luettavuutta.

Nimitarran koko on enintään 15x120 cm.

Muu auton pinta-ala, lukuun ottamatta etupellistä alaa 50x50 cm, joka varataan lajiryhmän käyttöön, on kuljettajien ja joukkueen omassa käytössä.

Lajiryhmä varaa oikeuden sijoittaa JM SM-liigan yhteistyökumppanien mainoksia myös JM SM-liiga kilpailujen kilpailualueelle.

Kilpailun järjestäjä voi laittaa joukkueiden autoon yhden mainoksen molemmin puolin autoa, jos siitä on maininta kilpailukutsussa. Mainoksen paikka tulee sovittaa kunkin joukkueen kanssa erikseen.

Mikäli järjestäjän mainos on ristiriidassa joukkueen oman mainoksen kanssa, voi joukkue vapautua järjestäjän mainoksesta suorittamalla kilpailun järjestäjälle ylimääräisen 500 euron mainoksesta vapautumismaksun.

20.3.2. Liigavärit

Jokaisen JM SM-liigaotteluun osallistuvan auton tulee olla maalattu joukkueelle hyväksytyin liigavärein. Joukkueen liigavärin hyväksyys lajiryhmä.

Liigaväreihin maalattusta autosta on toimitettava väriavokuvat ilmoittautumisen yhteydessä. Kuvissa auto on oltava kuvattu edestä, sivulta ja takaa.

20.3.3. Kilpailunumerot

Joukkueet numeroidaan vuosittain lajiryhmän toimesta. Joukkuenumero on edellisen vuoden tulosjärjestys 12 ensimmäisen joukkueen kohdalla sekä muilla joukkueilla arvottu numero.

Takasiivikkunaan auton molemmille puolille tulee joukkueen numero (korkeus vähintään 25 cm, leveys vähintään 5 cm) sekä kuljettajätunnus (korkeus vähintään 20 cm, leveys vähintään 2 cm).

Takalasiin tulee joukkueen numero (korkeus vähintään 15 cm) sekä kuljettajätunnus (korkeus vähintään 10 cm). Näiden numeroiden ja tunnusten leveys on vähintään 2 cm.

Etujalovalojen kohdalle tulee joukkueen numero sekä kuljettajan kuljettajätunnus (korkeus vähintään 20 cm, leveys vähintään 2 cm). Numero tulee olla edestä katsottuna vasemman etuvalon ja kuljettajätunnus oikean etuvalon kohdalla.

Numerot ja kirjaimet ovat mustia valkoisella pohjalla ja niiden tulee olla puhdistettuna kuljettajan tullessa lähtöonsa.

Kuljettajätunnuksina käytetään kirjaimia; A, E, H, K, L, N, R, S, T ja X. Kuljettajien ilmoittamisen jälkeen tunnukset saa vaihtaa.

20.4. Joukkueiden liigapaperit

AKK julkaisee Internet-sivullaan materiaalipankissa joukkueille niiden tarvitsemat paperit.

20.5. JM SM-liigan otteluohjelma

JM SM-liiga ajetaan kerrasta poikki systeemillä yhtenä viikonloppuna. Kilpailun osia ovat karsintakilpailu, finaalikarsinta ja JM SM-finaali.

Karsintapaikkakuntia on kaksi (2), mikäli ilmoittautuneiden joukkueiden määrä sitä edellyttää, tai SM-järjestäjä niin haluaa.

Kaikki joukkueet osallistuvat lauontaina karsintaan.

Lohkoja muodostetaan niin paljon, että kaikki ilmoittautuneet joukkueet pääsevät ajamaan. Lohkossa on enintään seitsemän (7) joukkuetta.

Joukkueet arvotaan karsintapaikkakunnille sekä lohkoihin.

Järjestävän seuran joukkueet saavat ajaa kotipaikkakunnallaan.

Sunnuntain finaalikarsintaan menevät lohkojen voittajat sekä toiseksi tulleet, yhteensä 12 joukkuetta jaettuina kahteen lohkoon.

Lohkot ja radat arvotaan ensimmäisen kilpailupäivän jälkeen joukkueenjohtajien palaverissa.

JM SM-liigafinaaliin pääsee finaalikarsinnasta kunkin lohkon kolme (3) parasta joukkuetta.

JM SM-liigafinaalin voittanut joukkue on Suomen mestari.

20.6. Ajokaaviot

Speedway tyyppinen ajotapa, jossa ajetaan määrittyjen ajokaavioiden mukaan. Ottelun ajorajastus on vuorottain lohko/erä.

Lauontain karsintakilpailuissa ajetaan kuusi-seitsemän (6–7) neljän (4) lähdön erää eli yhteensä 24–28 lähtöä/lohko tai ottelu. Sunnuntain finaalikarsinnassa ajetaan kuusi (6) neljän (4) lähdön erää eli yhteensä 24 lähtöä/lohko.

JM SM-liigafinaalissa ajetaan kuusi (6) kuuden (6) lähdön erää eli yhteensä 36 lähtöä.

Joukkueen lähtöradat ovat taulukon mukaiset vaihtuen kussakin erässä.

20.7. Pistelasku

Jokaisessa lähdössä jaetaan pisteitä seuraavasti:

Voittaja 7, toinen 5, kolmas 4, neljäs 3, viides 2, kuudes ja seitsemäs 1 pistettä.

Lopullinen pisteytys vahvistetaan ilmoittautumisen jälkeen.

Keskeyttäminen ja ajosuorituksen hylkääminen on aina 0 pistettä.

Keskeyttäneeksi katsotaan kuljettaja, joka ei ole saapunut maaliin kahden (2) minuutin kuluessa ko. lähdön voittajan maaliin tulosta tai ellei hän ole aloittanut viimeistä kierrosta ennen kuin lähdön voittaja ylittää maaliinjan.

Mikäli väli-/jälkkikatsastuksessa löydetään sääntöjen vastainen auto, menettää joukkue kaikki ko. autolla hankitut pisteet ja lisäksi joukkue menettää sakkona 10 pistettä. Muiden joukkueiden pisteistä ei nosteta tällaisessa tapauksessa.

Saavutetut joukkueen pisteet ratkaisevat ottelun voittajan ja muut sijoitukset.

Kaikissa tasapisteratkaisuissa ratkaisevat, lähtövoitot,

lähtöjen toiset sijat, lähtöjen kolmannet sijat jne.

20.8. Kilpailun johtaminen

Kilpailua johtaa kilpailunjohtaja normaalin kansallisen kilpailun tavoin.

Kilpailunjohtaja käyttää apunaan kilpailutapahtumavalvoja, jotka nimitetään kuten tuomaristo. (Kilpailun johtaja valitsee itse kilpailutapahtumavalvojat, joihin hän luottaa.) Heillä ei tarvitse olla JM-tuomariston puheenjohtajan oikeuksia.

20.9. Tuomaristo

Lajiryhmä nimeää SM-kilpailulle tuomariston puheenjohtajan ja tuomariston. Kilpailun tuomaristo toimii normaalin kansallisen kilpailun tuomariston tavoin.

20.10. Järjestäjän informaatio

Kilpailun järjestäjän tulee lähettää joukkueenjohtajille tietoa mm. seuraavista asioista;

Ajo-ohjeet kilpailupaikalle, ratatiedot, erityistiedot rajoituksista (esim. rekalla pääsy jne.) kilpailun aikataulu, tiedot majoitusmahdollisuuksista jne.

Jokaiselle joukkueelle tulee toimittaa varikkolippuja lauantain karsintakilpailuun vähintään 30 kpl.

Varikkoliput ovat kaikilla kuljettajilla ja joukkueiden johtajilla 2-päiväisiä, vaikka joukkue ei enää jatka kilpailua sunnuntain finaalikarsinnassa tai finaalisissa.

20.11. Ilmoittautuminen kilpailupaikalla ja esikatsastus

Joukkueen johtaja jättää 15 minuuttia ennen joukkueen esikatsastusaikaa allekirjoittamansa koko joukkueen ilmoittautumislomakkeen kilpailutoimistoon.

Tämän jälkeen käy kukin kuljettaja jättämässä henkilökohtaisen ilmoittautumislomakkeen sekä esittää sääntöjen määräämät asiakirjat.

Sunnuntaiaamuna joukkueen johtaja suorittaa sunnuntaipäivän finaalikarsinta- ja finaalkilpailun joukkueen osallistumismaksun.

Lauantaina joukkueessa pitää olla mukana vähintään viisi (5) kuljettajaa. Loput joukkueen kuljettajat voivat saapua, ilmoittautua ja katsastaa autonsa sunnuntaina, kun joukkue on päässyt jatkon sunnuntaille.

Katsastusaikataulu laaditaan kaikille joukkueille erikseen huomioiden matkojen pituudet.

Pysäköintivarikolla saa olla vain kilpailun esikatsastuksessa hyväksytyt autot sekä korjattavaksi jääneet autot.

Kuljettaja, jonka auto on hylätty karsintakilpailun esikatsastuksessa, ei voi osallistua karsintakilpailuun. Kun auto jää karsintakilpailun varikkopaikalle kilpailun ajaksi, voi kuljettaja korjata autonsa ja katsastaa sen seuraavan päivän katsastuksen yhteydessä, jos joukkue pääsee jatkon sunnuntaille. Mikäli auto viedään pois karsintakilpailun katsastuksen hylkäyksen jälkeen ennen joukkueen siirtymistä sunnuntain kilpailupaikalle, tätä autoa ei voi tuoda enää sunnuntaille mukaan.

Toiselta karsintapaikkakunnalta kilpailun järjestäjä toimittaa kuljettajien ilmoittautumiskaavakkeet sekä katsastuspöytäkirjat sunnuntain kilpailun järjestäjälle.

20.12. Huoltoaika, siirtyminen ja toimenpiteet sunnuntaiaamuna

Kummallakin karsintapaikkakunnalla on jatkon selvinneillä joukkueilla kaksi (2) tuntia huoltoaikaa kilpailun viimeisen lähdön maaliintulon jälkeen karsintapaikkakunnalla.

Toiselta karsintapaikkakunnalta jatkon päässeiden joukkueiden on siirryttävä kalustoineen finaalin kilpailupaikalle kahden (2) tunnin kuluessa siitä, kun kyseisellä karsintapaikkakunnalla huoltoaika kilpailun jälkeen on päättynyt.

Kilpailijalle annetaan aikakortti, johon merkitään kilpailijan todellinen lähtöaika karsintapaikkakunnalta.

Toiselta paikkakunnalta siirtyvä joukkueiden autot sinetöidään ennen niiden lähtöä. Sinetöinnistä ja sinetöintikohdista tehdään merkintä auton katsastuspöytäkirjaan. Sinetöinnin tarkastaa sunnuntain kilpailupaikan katsastushenkilöt, jotka myös antavat luvan niiden purkamiseen.

Mikäli jostakin autosta puuttuu sinetöinti tai se on mennyt rikki, kyseinen kuljettaja suljetaan kilpailusta ja joukkueelle määrätään rangaistus pisteitä -50 finaalikarsintaan. Samoin menetellään, mikäli toisella paikkakunnalla sinetöityä autoja ei tuoda sunnuntain kilpailupaikalle annetun siirtymäajan puitteissa.

Kullekin jatkon sunnuntaille selvinneelle joukkueelle annetaan uudet ajat ilmoittautumista, mahdollista joukkueen täydentämistä ja katsastusta varten sunnuntaiaamulle.

Toiselta paikkakunnalta tuleville joukkueille annetaan kullekin kymmenen (10) minuutin aika harjoitella ja tutustua rataan katsastuksen jälkeen.

20.13. Puutteellisuudet ilmoittautuessa

Mikäli joukkue ilmoittautuu otteluun varsinaisten kuljettajien tai autojen osalta vajaalukuisena (alle minimimäärän; viisi) tai joukkueen johto ei ole sääntöjen mukainen, sakotetaan joukkueen ilmoittajaa 100 euroa/puuttuva kuljettaja, auto tai joukkueenjohtaja. Maksu suoritetaan JM SM-liigan järjestäjälle.

Joukkue voi peruuttaa osallistumisensa 31.7. asti, joukkueen tulee kuitenkin maksamaan osallistumismaksun kilpailun järjestäjälle.

Mikäli joukkue ei saavu tai peruuttaa osallistumisensa 31.7. jälkeen JM SM-liigaan, sakotetaan joukkuetta 600 euroa. Lisäksi joukkue suljetaan JM SM-liigasta, eikä joukkue, ko. joukkueeseen ilmoitetut kuljettajat ja joukkueen johtajat, voi osallistua seuraavana vuonna JM SM-liigaan.

20.14. Lähdön keräilyalue

Paikka, johon seuraavaksi lähtevä lähtö kokoontuu edellisen lähdön siirryttyä lähtöviivalle.

Kuljettajan avustajat saavat tulla keräilyalueelle.

Keräilyalueen etureuna = lähtöalueen alkaminen.

Lähtöalueen alkamisraja on merkittävä selvästi kilvilä sekä viivalla.

Auton etupyörien ylitettyä ko. rajan, katsotaan sen osallistuneen ko. lähtöön.

Kuljettajan varusteet tulee olla paikallaan ja kiinnitettynä siirryttäessä lähtöalueelle.

20.15. Lähtöalue

Lähtöalue alkaa kyltistä ja viivasta/nauhasta maassa ja rata-joittua lähtöviivaan.

Avustajat eivät saa olla lähtöalueella.

Rata yksi (1) on takaa katsottuna vasemmanpuoleisen rata.

Kuljettajien on siirryttävä lähdön keräilyalueelta lähtöalueelle viimeistään kahden (2) minuutin kuluessa edellisen lähdön voittajan maaliintulosta, tai tauon jälkeen valon syttymisen jälkeen.

Merkinä kahdesta (2) minuutista on lähtöalueen välittömässä läheisyydessä oltava selvästi kuljettajien ja joukkueen johtajien nähtävissä vilkkuva valo. Vilkkuvalo voidaan sammuttaa heti, kun kaikkien joukkueiden autot ovat siirtyneet lähtöalueelle. Vilkkuvalon päälle kytkemisestä päättää kilpailunjohtaja.

Mikäli kuljettajan varusteita puuttuu tai auto ei ole teknisesti kunnossa, voidaan se sääntöjen mukaisesti poistaa lähtöalueelta. Tässä tapauksessa ei toista kuljettajaa oteta tilalle ja ajokerta merkitään poistetulle kuljettajalle. Pisteitä joukkueelle 0 pistettä.

Ellei kuljettaja viimeistään kahden (2) minuutin kuluessa valon syttyttyä siirry lähtöviivalle, suljetaan joukkue ko. lähdöstä. Pisteitä joukkueelle nolla (0) pistettä.

Jos lähtöalueella olevan joukkueen auton lisäksi lähtöalueen rajan ylittää toinen saman joukkueen auto, on tämän auton osallistuttava seuraavaan lähtöön. Toinen saman joukkueen auto lähtöalueella merkitsee -10 pistettä.

20.16. Lähdön pituus

Lähdön pituus on 1,5 - 2 kierrosta kuitenkin enintään 2400 m.

20.17. Kuljettajien käyttö

Liigaotteluun joukkue ilmoittaa viisi – kymmenen (5–10) kuljettajaa.

Kuljettajille ei ole ennakoon merkitty henkilökohtaista ajopaikkaa, vaan joukkueen johtaja valitsee kulloinkin ajavan kuljettajan. Otteluun ilmoitettu kuljettaja saa osallistua enintään kuuteen (6) lähtöön kilpailun eri osissa. Osia ovat karsinta, finaalkarsinta ja SM-finaali.

Virheellisen kuljettajan käyttö = liikaa lähtöihin osallistumisia. Seuraamus virheellisestä kuljettajan käytöstä on kymmenen (10) pisteen menetys, sekä sen lisäksi virheellisestä lähdöstä saatujen pisteiden menetys.

Muiden joukkueiden ko. lähdössä saavuttamat pisteet eivät muutu.

Poikkeuksena JM-luokan liputussääntöön; joukkueenjohtaja voi ajattaa kuljettajaa, joka on saanut ko.kilpailussa mustan lipun. Mikäli kuljettaja saa kilpailussa toisen mustan lipun tai hänet suljetaan kilpailusta muusta syystä, menettää kuljettaja kaikki kilpailun osassa saavuttamansa pisteet. Lisäksi joukkueelta vähennetään kymmenen (10) pistettä. Muiden joukkueiden saavuttamat pisteet eivät ko. tapauksessa muutu.

Sulkeminen kilpailusta tuomariston toimesta voi koskea joko pelkäästään lauantain karsintakilpailua tai myös koko viikonloppua. Tämä ilmenee tuomariston päätöksestä.

Mikäli kilpailija suljetaan koko kilpailusta on hänen käyttämänsä auto siitä hetkestä lähtien myyntiveloitteen alainen

Samoin voidaan menetellä, jos joukkueen kuljettaja loukkaantuu lauantaina siten, että ei pysty enää ajamaan sunnuntaina kilpailussa.

Vara-autopaikalla saa olla joukkueesta vain yksi kuljettaja kerralla. Tämä kuljettaja lähtee joko ajamaan ko. erän johonkin lähtöön tai erän päätyttyä varikkopaikalleen. Lähtöön ajamaan menneen kuljettaja paikalle saa sijoittaa toisen kuljettajan. Vara-autopaikalla käyneellä kuljettajalla on autossaan viimeksi käytetyt renkaat alla.

Sellaista kuljettajaa, jolla ajokerrat ovat jo täynnä, ei voi sijoittaa vara- autopaikalle.

Liputuskaavio on JM SM-liigassa seuraava:

MV = mustavalkoinen lippu ja M = musta lippu.

M = kilpailun johtaja hylkää kuljettajan ajosuorituksen lähdöstä.

$2 \times M$ = johtaja määrää toisen mustan, kuljettaja menettää kaikki kilpailun osassa saavuttamansa pisteet, tuomaristo voi sulkea kuljettajan kilpailupäivästä tai kilpailusta.

$MV + MV = M$;

$MV + M + MV$ tai $M = 2 \times M$;

$M + MV + MV$ tai $M = 2 \times M$

Kilpailijoille annetut liputukset ovat kilpailun osakohtaisia eivätkä siirry kilpailijan mukana seuraavaan kilpailun osaan.

20.18. Uusittava lähtö

Vain punaisella lipulla keskeytetty lähtö voidaan uusita.

Lähtö tulee uusita välittömästi.

Lähtöä uusittaessa punaisen lipun jälkeen, ei kuljettaja, jonka kaadon tai onnettomuuden vuoksi punaista lippua käytettiin, saa turvallisuussyistä osallistua uusittavaan lähtöön. Uusittava eli keskeytetty lähtö lasketaan hänelle osallistumiskerraksi ja hänet katsotaan keskeytäneeksi. Hänen tilallaan ei saa käyttää toista kuljettajaa.

Näitä kuljettajia voi olla keskeytettyssä lähdössä useampikin kuin yksi.

Samoin menetellään niiden kuljettajien kohdalla, jotka saivat mustan lipun ko. lähdössä. Heidän ajosuorituksensa on hylätty ja kuljettajaa ei saa vaihtaa. Lähtö lasketaan heille osallistumiskerraksi.

Muut kuljettajat saa uusittavaan lähtöön vaihtaa ja ko. lähdön ajokerta merkitään heille. Muut liputukset ja päätökset ovat voimassa niitä saaneilla kuljettajilla, ei kuitenkaan vilpillähtöpäätös.

20.19. Tauot

Karsintakilpailussa ja finaalikarsinnassa pidetään tauko 20+2 minuuttia, kun kukin lohko on ajanut kolme (3) erää.

Finaalikarsinnan ja finaalin välissä pidettävän tauon pituus on yksi (1) tunti.

Finaalissa pidetään 20+2 minuutin tauko aina kahden (2) ajeturin jälkeen eli kaksi (2) taukoa.

Mikäli radan kunnostus vaatii, tauot voivat olla pidempiä.

20.20. Palkinnot

SM-liigassa palkinnot jaetaan kahdelletoista (12) parhaalle joukkueelle. Nämä palkinnot hankkii finaalkilpailun järjestäjä.

20.21. Ostotarjous

Käytössä on normaali ostotarjoussääntö jäljempänä esitettyin poikkeuksin. Ostotarjouksen voi tehdä kilpailuun hyväksytyistä autoista. Kaikki katsastuksessa hyväksytyt autot ovat myynnissä, riippumatta siitä, onko niillä ajettu yhtään lähtöä.

Joukkueenjohtajilla on oikeus tehdä kilpailupäivinä kolme (3) ostotarjousta. Heillä on oikeus tehdä ostotarjoukset, vaikka heidän joukkueensa olisi pudonnut edellisessä kilpailupäivänä jatkosta. He voivat kohdistaa ostotarjouksensa joko joukkueen autoon suojatarjouksina tai muuhun kilpailuun hyväksytyyn autoon. Lauantaina putoavien joukkueiden autot myydään lauantaina. Autot, jotka on hyväksytty mukaan kilpailuun, ovat kaikki myyntiveloitteen alla.

Pahasti vaurioituneen auton saa jatkoon selvinnyt joukkue halutessaan ilmoittaa lauantain karsinnan pääätteksi myyntiin lauantaina karsintapaikkakunnalla.

Tämän jälkeen kyseinen kuljettaja ja auto eivät jatka sunnuntain kilpailuosuudessa. Tämän johdosta ei kuljettajien tai autojen määrää voi lisätä ilmoitettuun joukkueeseen. Mikäli lauantain karsintakilpailun tulokset muuttuvat tuomariston päätöksestä on ostotarjouksen tekijän mahdollista vaihtaa ostotarjouksen kohdetta

karsintakilpailun tulosten vahvistuttua.

Molempina päivinä kertyneet ostotarjousrahat jaetaan seuraavasti;

Kilpailun järjestäjille jää 40% ostotarjousrahoista.

SM-finalistit eli sijoille 1-6 sijoittuneet joukkueet saavat joukkueille jaettavista ostotarjousrahoista 70% jaettuna tasan joukkueiden kesken.

Sijoille 7-12 sijoittuneet joukkueet saavat joukkueille jaettavista ostotarjousrahoista 30% jaettuna tasan joukkueiden kesken.

Rahat maksetaan kyseisten seurojen ilmoittamalle pankkitilille neljäntoista (14) päivän kuluessa kilpailusta.

20.22. Liigatiedotteet

Tiedottaminen tarkennetaan asetuksessa.

20.23. JM SM-Liiga kilpailun vastalausemaksu

Vastalausemaksu JM SM Liigassa on 900 euroa.